



# Zimmermann

BESTATTUNGS - DEKORATION

Gesamtkatalog 2018



Richten Sie Ihre Trauerhalle in unserem Showroom online ein!  
Einfach Foto hochladen und los geht's ...

[www.walter-zimmermann.de](http://www.walter-zimmermann.de)





<b>Seite</b>	<b>Inhalt</b>
<b>4</b>	Urnenkandelaber / Urnenwagen
<b>21</b>	Aufbahrungsleuchter
<b>54</b>	Standfüße
<b>56</b>	Tischleuchter / Wandleuchter
<b>61</b>	Einzelleuchter / Einflammige Standleuchter
<b>67</b>	Kerzenteller und Tüllen / Dauerkerzen / Nachfülldosen
<b>71</b>	Elektrifizierte Leuchter
<b>72</b>	Rednerpulte / Kondolenzpulte
<b>76</b>	Dekorationszubehör
<b>99</b>	Blumen / Sträuße
<b>101</b>	Kranzständer
<b>103</b>	Katafalke / Roll Up Displays / Hallendekoration
<b>108</b>	Paravents
<b>109</b>	Kunstabäume / Töpfe
<b>112</b>	Töpfe / Säulen
<b>114</b>	Friedhofsbedarf



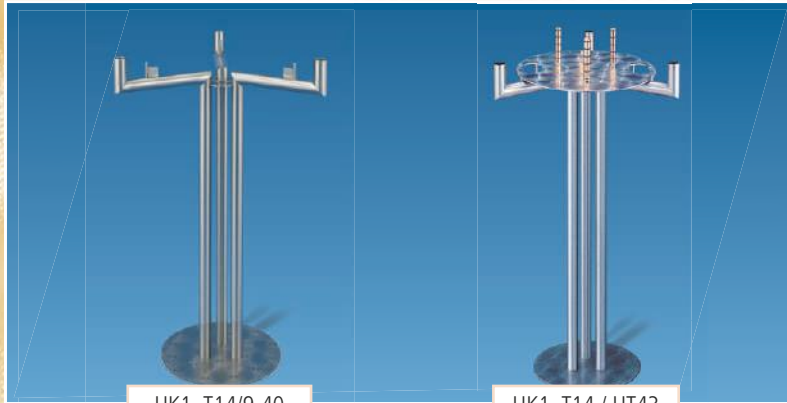

UK1- T14/9-40  
Grundkandelaber

UK1- T14 / UT43  
mit Urnentrage



UK5 - T14D13

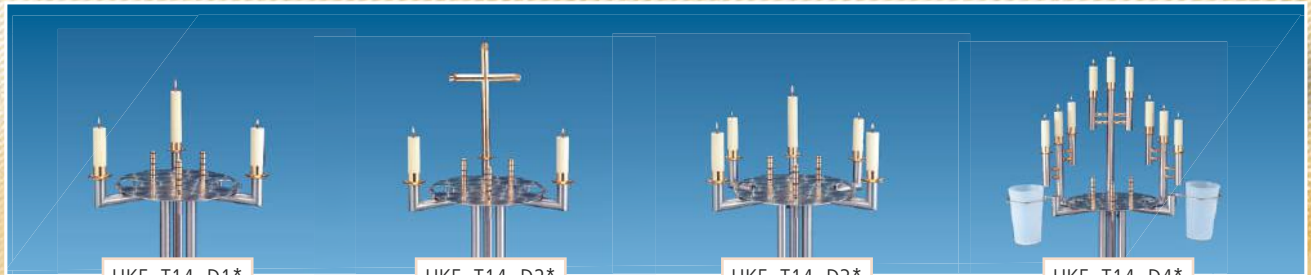

UK5- T14- D1\*

UK5- T14- D2\*

UK5- T14- D3\*

UK5- T14- D4\*

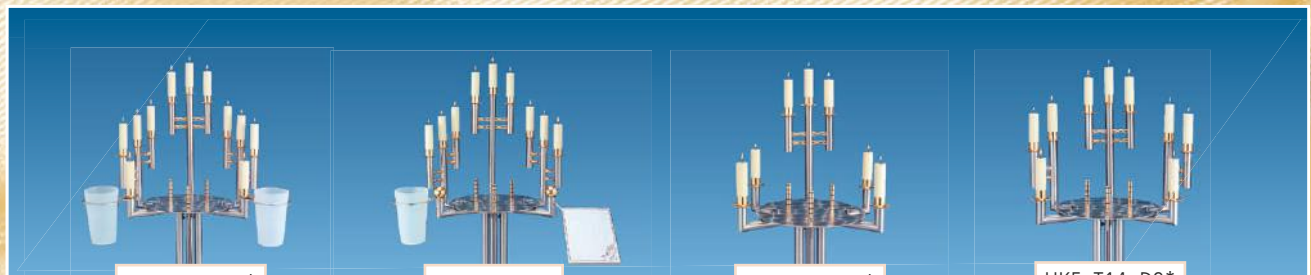

UK5- T14- D5\*

UK5- T14- D6

UK5- T14- D8\*

UK5- T14- D9\*



UK5- T14- D10\*

UK5- T14- D11\*

### Urnenkandelaber Diamant

Bewährt hat sich unser Verwandlungskünstler durch seine Vielseitigkeit in Verbindung mit Ihrer Kreativität. Der Grundkandelaber mit Urnentrage ist auf einfache Weise mit dem entsprechenden Zubehör vielseitig veränderbar. Von 3 bis zu 11 Kerzen, mit Kreuz oder Blumen, immer wieder anders.



TP-TKT14D4K



TP-TBT14

## Transportkisten

Alle Kerzenleuchter, Urnenkandelaber und Dekorationsteile können auf Wunsch in Transportkisten oder Transportbeutel verpackt werden.

Diese Teile werden individuell für Sie angefertigt, je nach Größe auch mit Laufrollen.





## Urnenkandelaber Türkis

Dieser Urnenkandelaber basiert auf der Serie Diamant mit allen Kombinationsmöglichkeiten, besteht allerdings aus Oberteil und separatem Standfuß.

Der Vorteil liegt darin, alle lieferbaren Standfüße mit dem Urnenkandelaberoberteil zu kombinieren, was zusätzlich die Möglichkeit der **Höhenverstellung** beinhaltet.

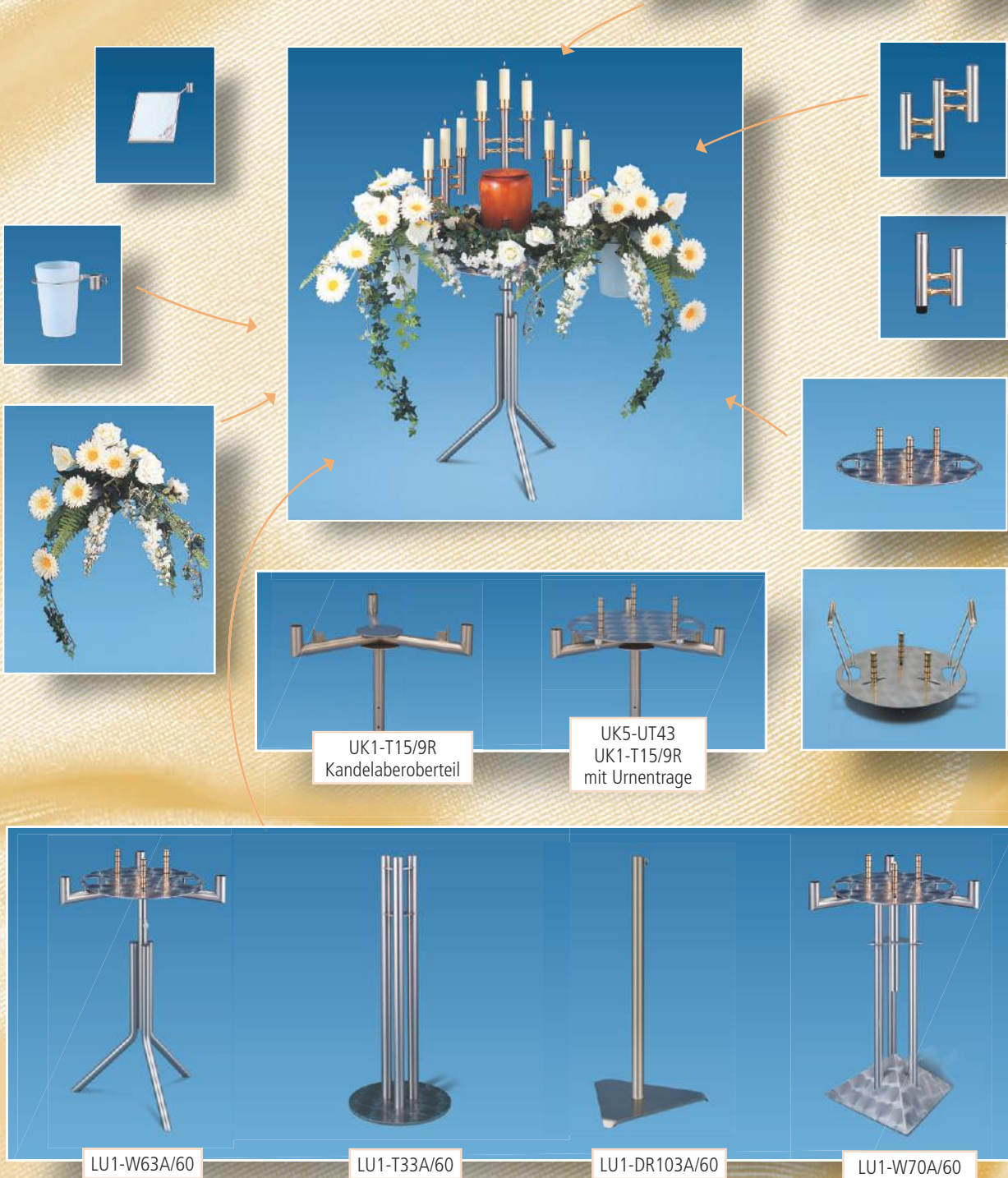

### Unser variables Stecksystem

ermöglicht Ihnen, Ihre individuelle Dekoration aus unserem reichhaltigen Zubehörsortiment selbst zu gestalten und immer wieder zu verändern. Stellen Sie sich Ihren Urnenkandelaber selbst zusammen. Wählen Sie den Grundkandelaber aus und ergänzen Sie ihn mit dem Zubehör Ihrer Wahl - fertig. Das Gleiche gilt für Aufbahrungsleuchter und Dekorationszubehör.

# Kreuze

## Deko-Kreuze

Die verschiedenen Dekorationskreuze sind auf alle Leuchter und Urnenkandelaber aufsteckbar und auch als reines Standkreuz zu verwenden. Das sehr dekorative Dreifachkreuz gibt es in Edelstahl, ganz vergoldet und in bicolor.

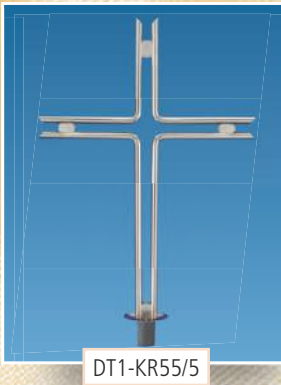
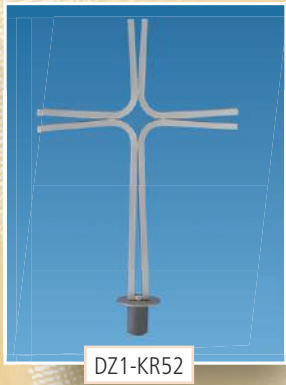
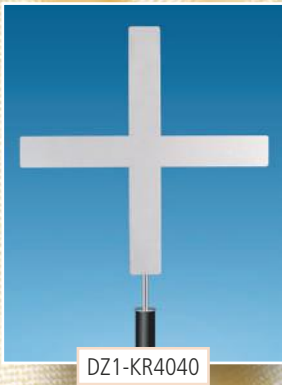
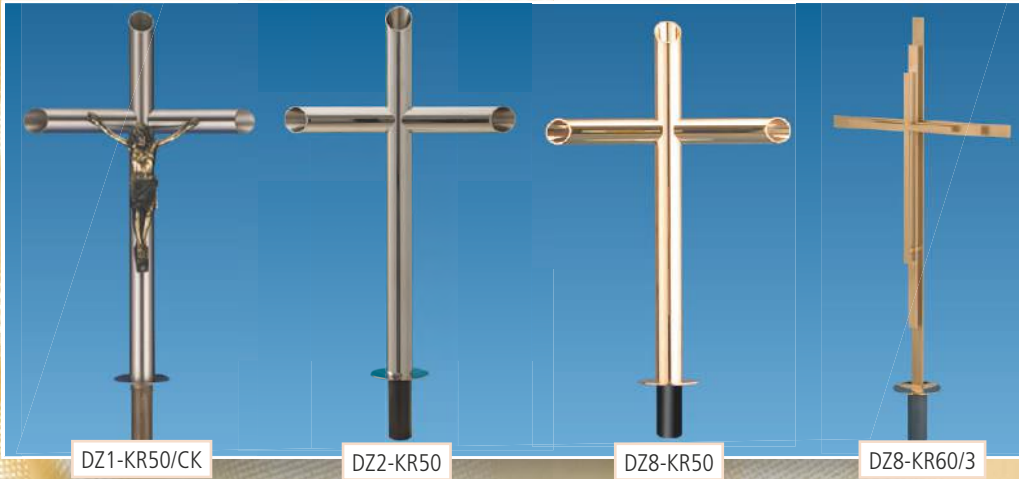





UK5-UT44GE \*

### Urnentrage neu

Die Besonderheit dieser Urnentrage mit 4 Haltebolzen für die Urne sind die **Tragegriffe zum Einschieben** unter der Trage. Vorteil: Bei der Dekoration mit Urnenkranz und Blumen keine optisch störenden Griffe. Zum Tragen einfach herausziehen, hochklappen und fertig.



UK5-UT44GE



UK5- UT43

mit Griffmulden



UK5- UT43 G\*

mit Tragegriffen



UK5-UT44GN

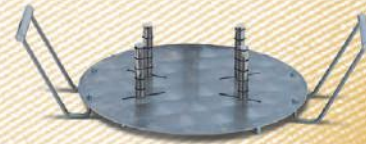

UK1 - UT44GG

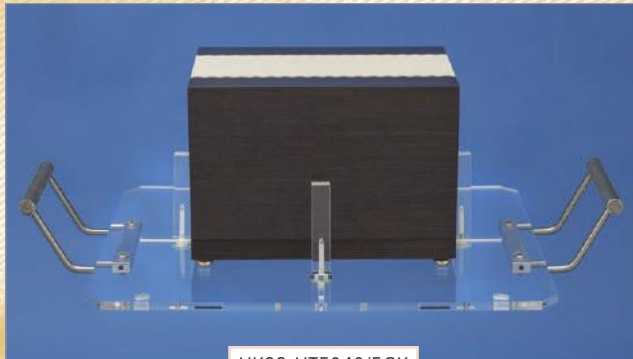

UK92-UT5040/5GK

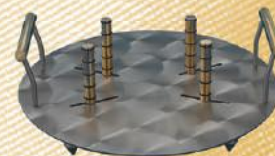

UK5- UT44GK

mit kurzen Tragegriffen



UK92 -UT43/4G/KLAR



UK92 - UT43/4G/SAT

# Urnenkandelaber

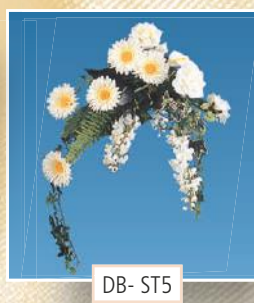
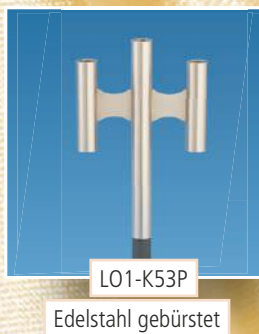
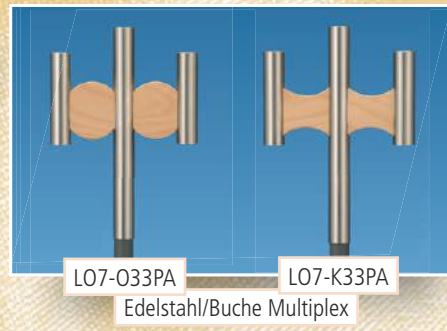



SL2-T46LA  
DZ1-DT330F

SL2-T46LA  
DZ1-DT330F  
mit Behang

## Urnenkandelaber Diamant

Eine sehr flexible Urnendekoration ist die Ergänzung des Standleuchters SL5 - T48 oder SL5-T46 mit einem Dekoteller von 25cm Ø oder 33cm Ø und 2 Blumenvasen. So schnell wird aus einem schönen Standleuchter eine perfekte Urnendekoration. Zu ergänzen noch mit einem Dekokreuz. Perfekt wird diese Dekoration mit einem Behang für den Dekoteller.



DZ1-DT250F 25 cm Ø  
DZ1-DT330F 33 cm Ø



UK5- LB1\*

UK5- LB3\*

UK5- LB7TB\*



UK5- UT33G

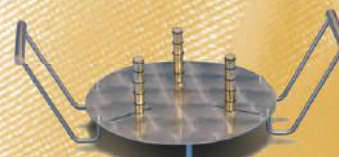

UK5 - UT33 GG

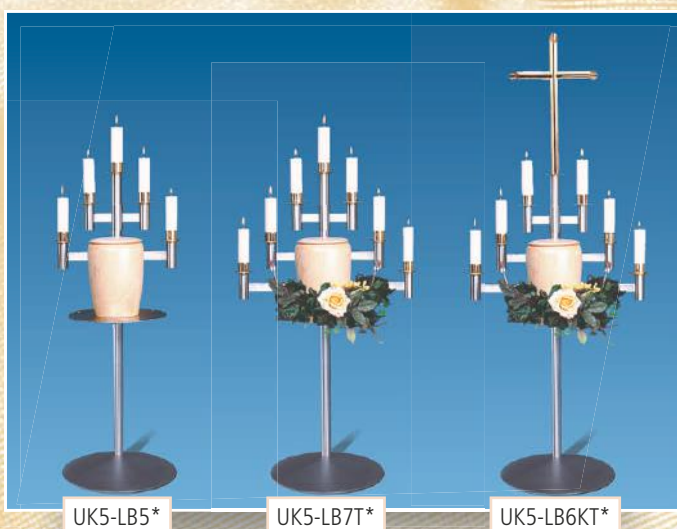

UK5-LB5\*

UK5-LB7T\*

UK5-LB6KT\*

## Urnenkandelaber Lebensbaum

Dieser Urnen- Dekorationskandelaber wurde speziell für den häufigen Transport konzipiert und ist deshalb komplett zerlegbar. Vielseitig einsetzbar mit Dekorationstableau und zu ergänzen mit der stabilen Urnentrage mit Tragegriffen. Den 1- bis 7- flammigen Kerzenleuchter können Sie mit Kreuz und/oder Blumen ergänzen bzw. komplettieren. Je nach Bedarf ist dieser Dekorationskandelaber auch als reiner Kerzenleuchter oder nur als Blumenständer zu verwenden. Vielseitiger geht es kaum.



UK1- D108 K\*

UK1- D108/3\*

## Urnenkandelaber Lapis

Die Urnentrage schwebt optisch zwischen drei massiven Standfüßen, was den besonderen Effekt ausmacht. In die Standfüße können außer Kerzen auch Kreuze, Blumen, Bildhalter, wie fast alle unsere Dekorationsteile mit einem Adapter verwendet werden. Zerlegbar und leicht zu transportieren. Standrohre 108 mm Ø und 88 mm Ø.

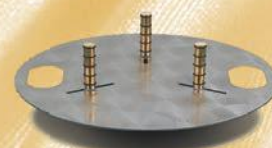

UK5- UT43



## Urnenkandelaber Perle

Ein preiswerter Urnenkandelaber bestehend aus einem Dekoteller 43 cm Ø und fest angeschweißten Kerzenhaltern in 3- oder 5-flammig. Unten mit einem Zapfen, damit dieser auf alle unsere Unterteile paßt.



SL1-T12F



UK1-P33



UK1-P35



## Urnenkandelaber Bernstein

mit einer BMP-Grundplatte und einem Dekoteller aus Buche ist dieser Urnenkandelaber eine schöne Kombination aus Edelstahl und Holz. Die weiteren Dekorationsmöglichkeiten mit Urnentrage und Zusatzleuchten wie auf Seite 45.



SL7-T46



SL7-T44



UK7-DT430/3



UK7-B14/9

UK7-B14/9  
UK7-DT430/3\*



UK1-M41/430/3  
SL1-M421/80



UK1-M41/430/3

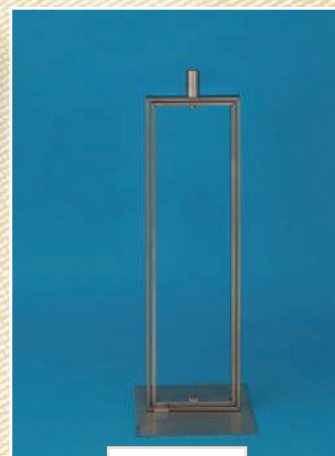

SL1-M421/80



UK1-M41/430/5



SL1-M422/80V



UK1-M41/430/5  
SL1-M422/80V



DZ1-DT430Z  
SL1-M421/80



# Urnenständer



DZ1-DT430Z  
SL1-W26/80



UK1-D54/80DT43GP40

## Dekoteller

In den Größen 25 cm, 33 cm, 43 cm mit Zapfen oder mit Rohrhalterung. Wahlweise glatt oder mit Marmorierung erhältlich. Auf Wunsch mit 4 Löchern für die Urnentrage versehen.



UK1- DT430

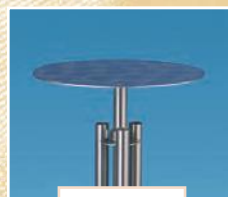

UK1- DT430



UK1 - UT43G  
UK1- DT430

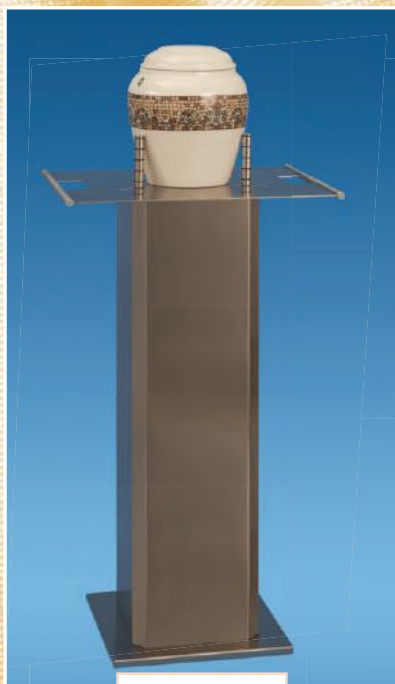

UK1-UT5043  
UK1-UK3535/90



UK1-UT5043  
UK1-UKDR48K



UK1-R16/500/7  
UK1-UT43  
SL1-R18/2/80





UW5- UW88 E\*

UW1- UW88 EG/Z\*  
Urnenwagen mit Trage  
und Zusatzablage

UW5- UW88 EB\*

## Urnenwagen

Dieser lenkbare Urnenwagen ist mit seiner Luftbereifung speziell für die Anforderungen auf dem Friedhof ausgelegt. Die Urnentrage ist abnehmbar und als Ergänzung ist eine Gesteckablage vorgesehen. Der Urnenwagen ist zusätzlich mit einem Behang in verschiedenen Qualitäten und Farben ausstattbar.



UW9 - UWB 88/A  
Behang für Urnenwagen



UW1- UW88 EG  
Urnenwagen zerlegt



## Auto-Einbauplatte

In Zusammenarbeit mit der Firma Kuhlmann Cars ist diese Auto Einbauplatte für alle Leichenwagen entstanden. Sie können mit der fertig dekorierten Urne im Auto vorfahren und den von Ihnen gewünschten Zusatzdekorationen wie Kreuz, Blumen oder Kerzen direkt zum Friedhof oder Grab fahren und direkt aus dem Auto bestatten. Die Einbauplatte besteht aus einem stabilen Edelstahlrahmen mit eingesetzter Wurzelholzplatte, in der die Rohrhalterungen für das Dekomaterial eingearbeitet sind. Auf diese Einbauplatte wird die Urnentrage mittels konischer Halterung befestigt. Die Holzarten gibt es für jedes Auto passend zur Inneneinrichtung (für alle Fabrikate).

### Auto-Einbauplatte Schichtstoff ohne Rahmen

Als neutrale Ergänzung im Dekor gibt es die Einbauplatte auch mit grauem oder anthrazitfarbenem Schichtstoff, ohne Metallrahmen mit 2 Tragegriffen.



UK7-AEP 70G/D9



UK7-AEP 70G

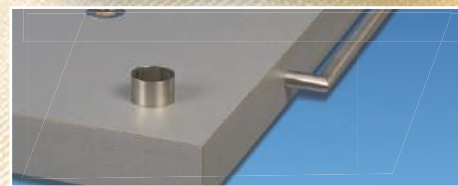

### Auto-Einbauplatte Schichtstoff mit Edelstahlrahmen

Einbauplatte mit stabilem Metallrahmen in Edelstahl gebürstet mit 2 Tragegriffen. Das Dekor entweder in grau oder anthrazit.



UK7-AEP 70EG/D6K



UK7-AEP 70EG





UK1 - AEH/B3D1

### Auto-Einbauplatte

Passend für alle Autos hier eine schlichte Lösung wobei die Urnentrage separat entweder vom Aufbauhersteller oder von uns befestigt wird. Die Dekoration mit Kerzen oder sogar Leuchteroberteilen gestalten wir nach ihren Wünschen.



UK1 - AEH/B3



UK1 - AEH/KC7D1



UK1 - AEH/KC7



## Aufbahrungsleuchter Saphir

Das Leuchterprogramm Saphir gehört zu den vielseitigsten in unserem Sortiment. Pflegeleicht durch die Verwendung von Edelstahl und vergoldetem Messing und in der Höhe verstellbar. Sie bestimmen die Form des Leuchteroberteils und Anzahl der Kerzen und kombinieren mit dem Standfuß Ihrer Wahl. Weitere Ergänzung durch das reichhaltige Zubehörsortiment.

### Höhenverstellbar

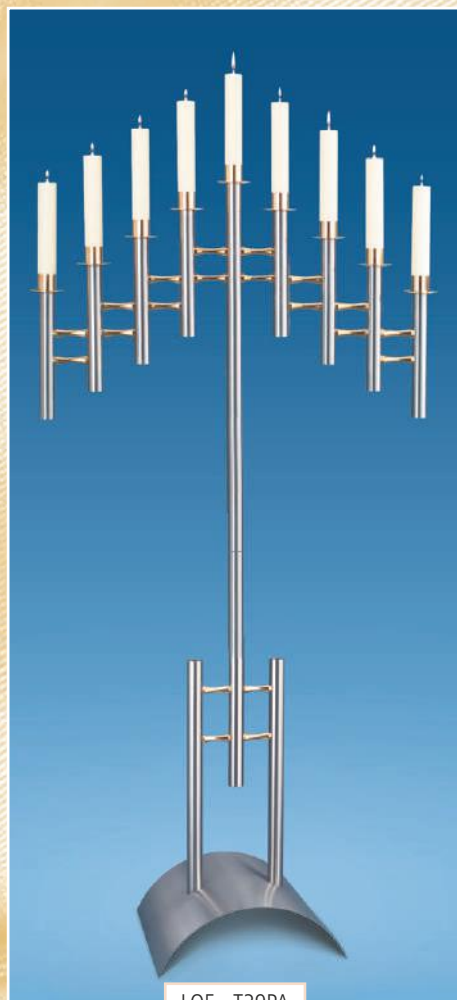

LO5 - T39PA  
LU5 - W50

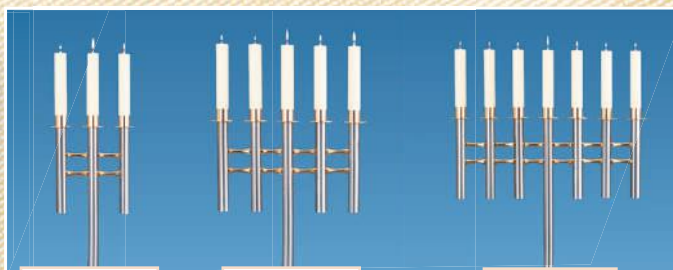

LO5 - T33 GA

LO5 - T35 GA

LO5 - T37 GA



LO5 - T33 PA

LO5 - T35 PA

LO5 - T37 PA



LO5 - T33 SA

LO5 - T35 SA

LO5 - T37 SA

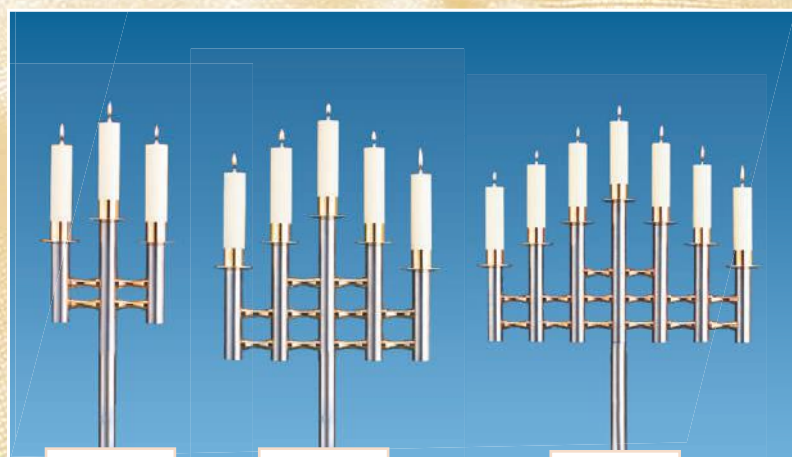

LO5 - W83 P

LO5 - W85 P

LO5 - W87 P

### Leuchterserie Brilliant

Diese Pyramidenleuchter mit der geraden Unterkante haben ein markantes Profil und sind mit 3, 5, 7 und 9 Kerzen lieferbar, entweder mit Querstreben in Messing vergoldet oder in Edelstahl poliert. Auch die Länge der Querstrebe ist variabel.





## Kombinationsmöglichkeiten



Strebe 55 mm lang konkav in Messing vergoldet oder Edelstahl poliert, Kerzenteller 8 cm mit Tülle 4 cm und Kerze in 4 cm



Strebe 70 mm lang konkav in Messing vergoldet oder Edelstahl poliert, Kerzenteller 8 cm mit Tülle 4 cm und Kerze in 4 cm  
(Alternativ: Kerzenteller 10 cm mit Kerze 5 cm)



Strebe 100 mm lang konkav in Messing vergoldet oder Edelstahl poliert, Kerzenteller 10 cm mit Kerze 5 cm oder 6 cm



Strebe 100 mm lang konkav in Messing vergoldet oder Edelstahl poliert, Kerzenteller 12 cm mit Kerze in 6 cm



Strebe 200 mm lang konkav in Messing vergoldet oder Edelstahl poliert, Kerzenteller 18 cm mit Kerze 8 cm



Strebe 55 mm lang zylindrisch Edelstahl gebürstet, Kerzenteller 8 cm mit Tülle 4 cm und Kerze in 4 cm

## Leuchteroberteil Saphir

Durch Verwendung von langen Querstreben und dicken Kerzen bekommt dieser Leuchter eine neue Optik. Auch hier sind alle Formen denkbar.

\*1 - Streben 20 cm lang, Kerzen 8 cm Ø

\*2 - Streben 10 cm lang, Kerzen 6 cm Ø

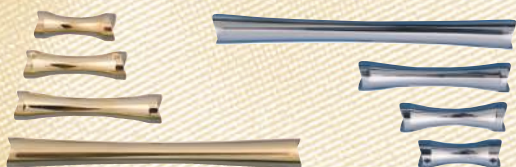

## Querstreben in verschiedenen Längen, Formen und Oberflächen

Für unsere Kerzenleuchter können verschiedene Verstrebungen verwendet werden die mit unterschiedlichen Kerzendurchmessern und Längen kombinierbar sind.



zylindrische Streben







## Leuchteroberteile Saphir dreidimensional

Diese Leuchteroberteile bestechen durch ihre dreidimensionale Anordnung und lassen sich sehr gut kombinieren. Auch hier haben Sie die Wahl der Form und Anzahl der Kerzen.

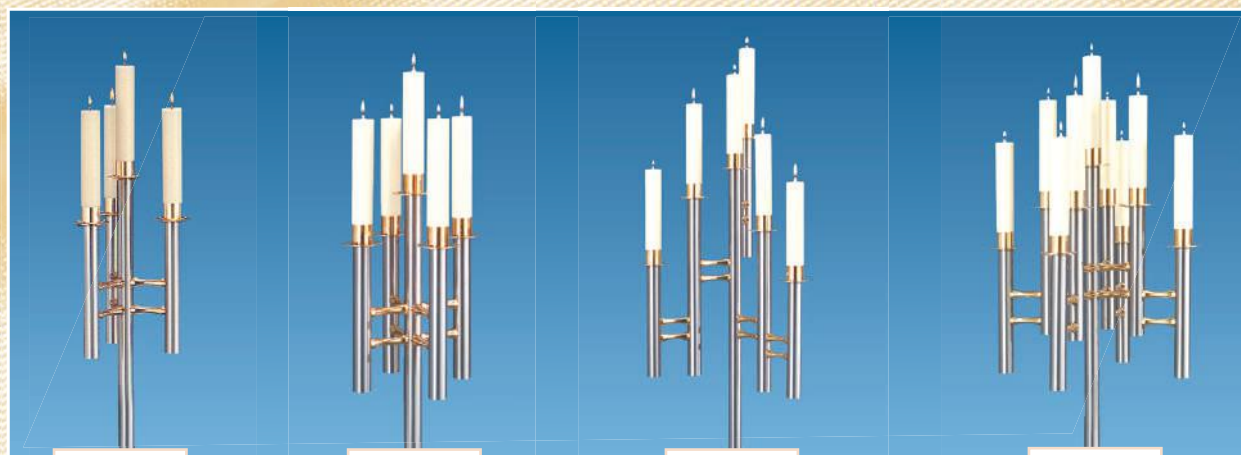

L05 - T44 PA

L05 - T45 PA

L05 - T46 LA

L05 - T49 PA

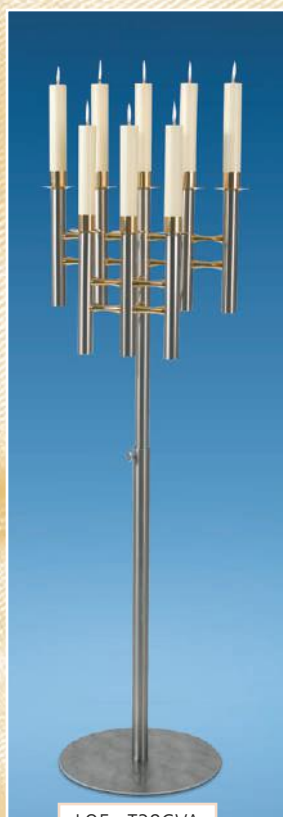

L05 - T38GVA  
LU1 - T102

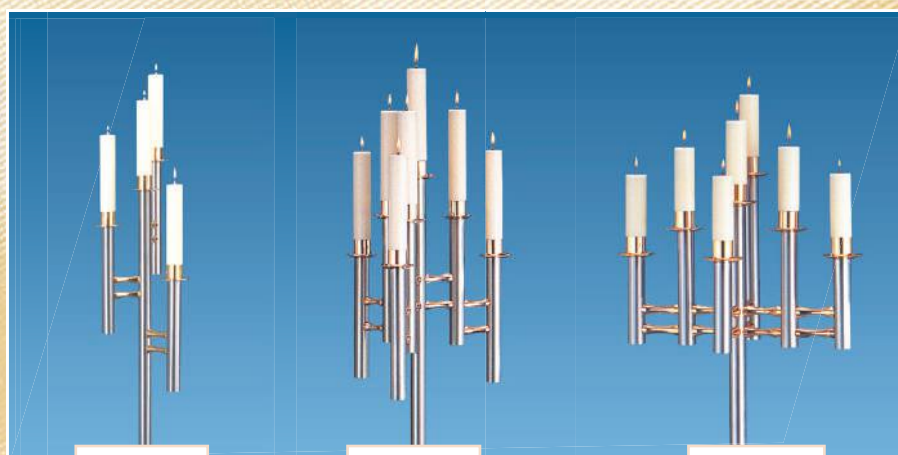

L05 - T44 LA

L05 - T47 PA

L05 - T37 DD



LU1 - T101  
25cm Ø

LU1 - T102  
33cm Ø

LU1 - T103  
40cm Ø

LU1 - T103R  
40cm Ø mit 4 Lenkrollen

## Variable Standfüße

Alle Leuchteroberteile lassen sich mit den verschiedenen Standfüßen kombinieren. Eine weitere Auswahl der zur Verfügung stehenden Standfüße finden Sie auf den Seiten 54-55.



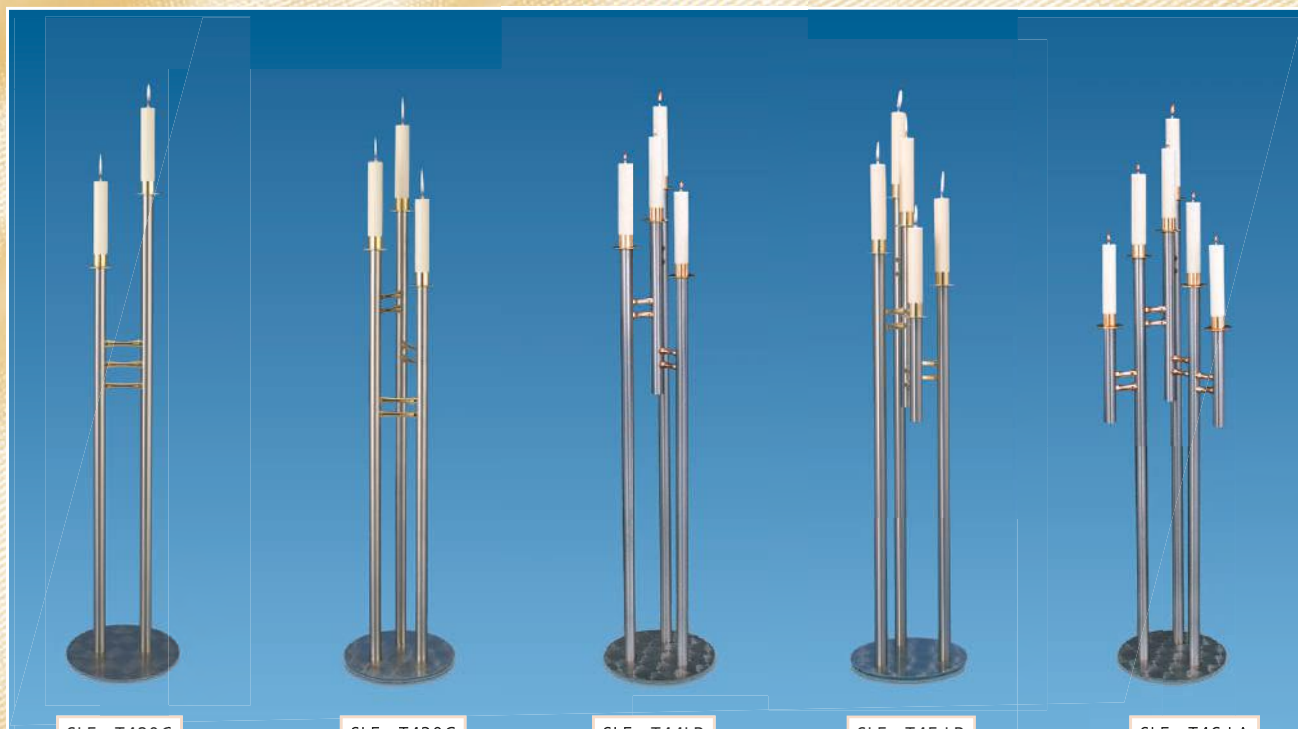

SL5 - T420C

SL5 - T430C

SL5 - T44LB

SL5 - T45 LB

SL5 - T46 LA

### Standleucher Diamant

Diese edle und wertige Leuchterdekoration besteht durch die Optik mit den 3 Steigrohren. Sehr schön die Verbindung von Edelstahl mit vergoldetem Messing, auch ganz in Edelstahl erhältlich.  
Alle Standleucher sind in den Höhen Ihrer Wahl lieferbar und mit Blumenvasen und/oder Kreuz zu ergänzen.



DZ1-DT250F 25 cm Ø  
DZ1-DT330F 33 cm Ø



SL5 - T47PB

SL5 - T50PB



SL5- T48LA / DZ8- KR50 / DZ1- DT330 / DZ1- BV44G





**Höhenverstellbar**

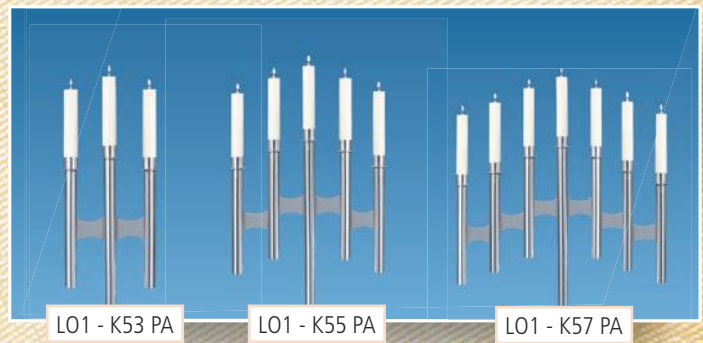
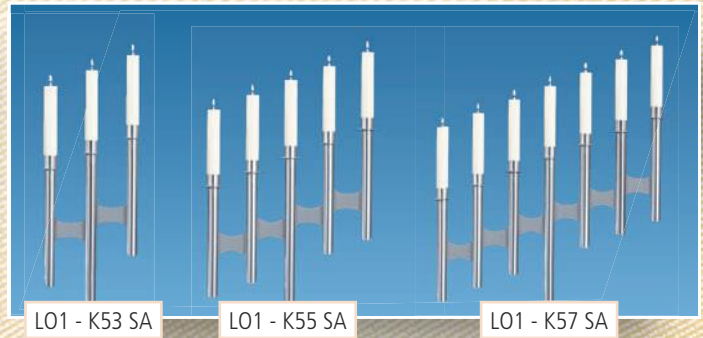
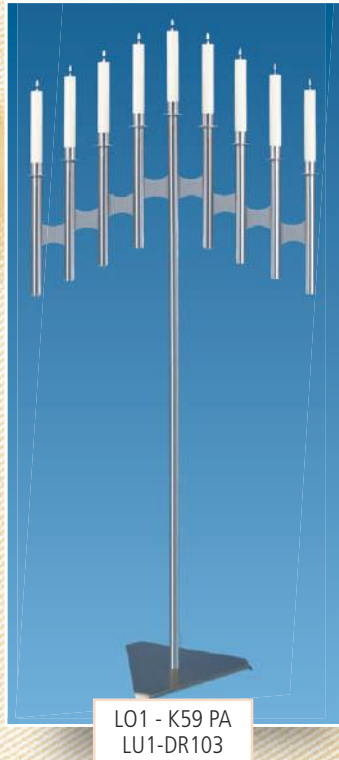

**Standleuchter Graphit**

Dieses Leuchterprogramm besteht durch seine Schlichtheit. Komplett in gebürstetem Edelstahl gefertigt, sind alle Dekorationsteile extrem robust und pflegeleicht. Von 3- bis 9-flammig, als Pyramide, Schräge oder Gerade, höhenverstellbar mit allen Standfüßen und auf Wunsch auch für den Transport kleiner zerlegbar. Alle Varianten stehen Ihnen zur Auswahl. Selbstverständlich ist auch diese Dekorationslinie kompatibel mit unserem reichhaltigen Zubehörsortiment.

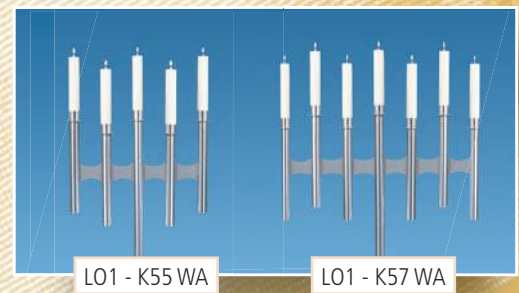

**Feste Höhe wählbar**







## Dekorationstisch Halbmond

Als Ergänzung zu allen Deko-  
rationen passt sich dieser Deko-  
rationsleuchter genau an den  
Standleuchter an und ist vielseitig  
verwendbar.



SL1 - HM20\*

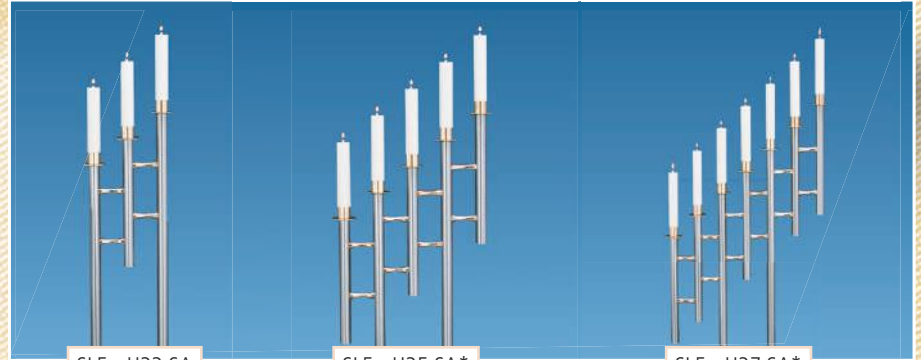

SL5 - H33 SA

SL5 - H35 SA\*

SL5 - H37 SA\*

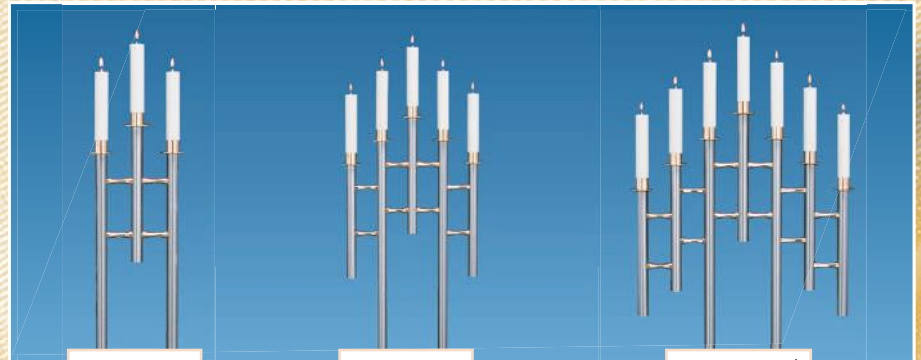

SL5 - H33 PA

SL5 - H35 PA

SL5 - H37 PA\*



SL5 - H37 PA  
SL1 - HM20



SL5 - H33 WA

SL5 - H35 WA\*

SL5 - H37 WA

## Aufbahrungsleuchter Achat

Eine ganz neue Optik erhielt diese Leuchterserie durch die 2 Steigrohre und die aufgelockerte Anordnung der vergoldeten Messingverstreben. Wie bei allen Leuchtern stehen in Form und Anzahl der Kerzen die verschiedensten Möglichkeiten zur Auswahl. Die Querverstreben sind in den Längen 5, 7, 10 und 20 cm lieferbar, was speziell bei der Verwendung von dickeren Kerzen interessant ist.







## Römische Leuchter mit 8 Steigrohren

Eine neue Leuchterserie in Anlehnung an römische Säulen. Die Kombination von quadratischen und runden Grundplatten und den mehreren dünnen Steigrohren, entweder dicht zusammen oder auch mit Zwischenraum, ergibt eine stilistisch gelungene Dekorationsserie. Zu kombinieren auch mit dickeren Kerzen und von 1-flammig bis 9-flammig lieferbar.

## Sargböcke



DZ1 - SB/R18/40

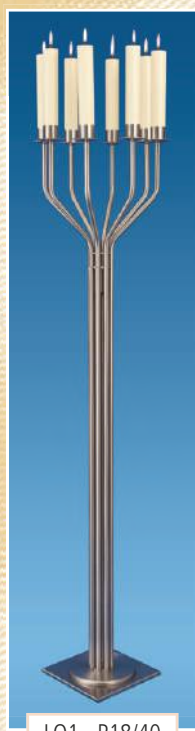

LO1 - P18/40  
SL1 - R18/100



SL1 - R18



SL1 - R18A\*

SL1 - R18A\*/TR150  
NK-380E

SL1 - R18A/TR300\*

SL1 - R18A/FS35/15\*

SL1 - R18A/PS350\*



RP1-R18/100B



SL1 - R18/TR400

SL1 - R18/TR600





## Römische Leuchter mit 6 Steigrohren

Diese römischen Leuchter mit 6 Steigrohren, eng gehalten, machen die Optik für diesen Leuchter aus.



SL1 - R65 PC\*  
mit Kerzen 4 cm Ø

SL1 - R65 GC\*  
mit Kerzen 4 cm Ø

SL1 - R65 PD/R\*  
mit Kerzen 8 cm Ø

SL1 - R65TC\*  
mit Kerzen 4 cm Ø



LO1 - P16/40  
SL1 - R16/100



SL1 - R16A\*

SL1 - R16TR90  
NK-30040E

SL1 - R16/WWS28/7\*

SL1 - R16/PS350\*

SL1 - R16/EWS35/7\*

SL1 - R16/FS35/15\*



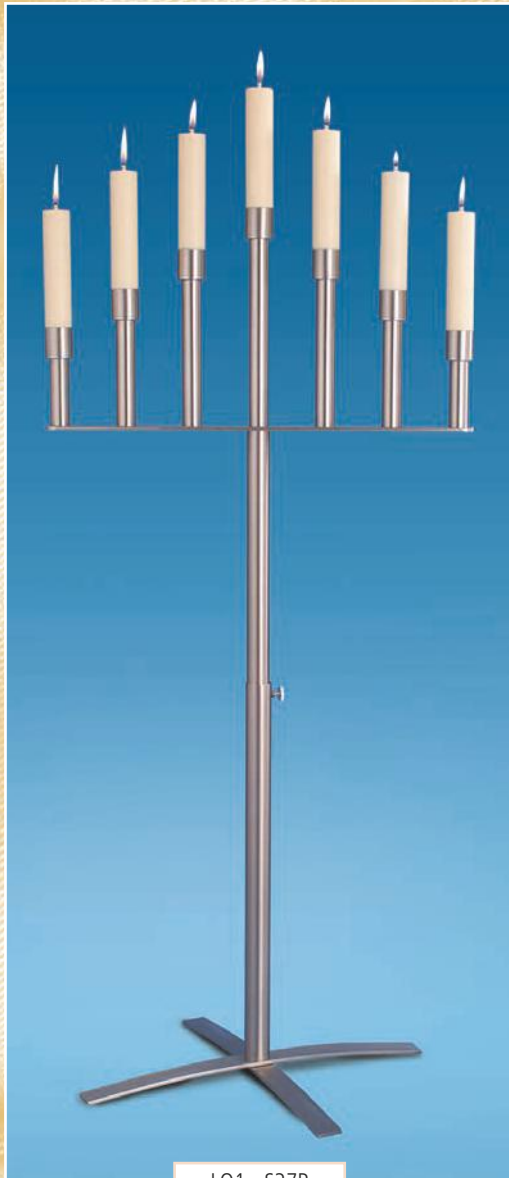

L01 - S37P  
LU1 - X102

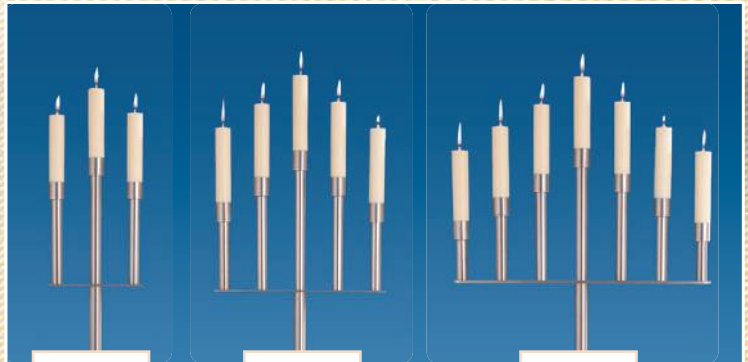

L01 - S33P

L01 - S35P

L01 - S37P

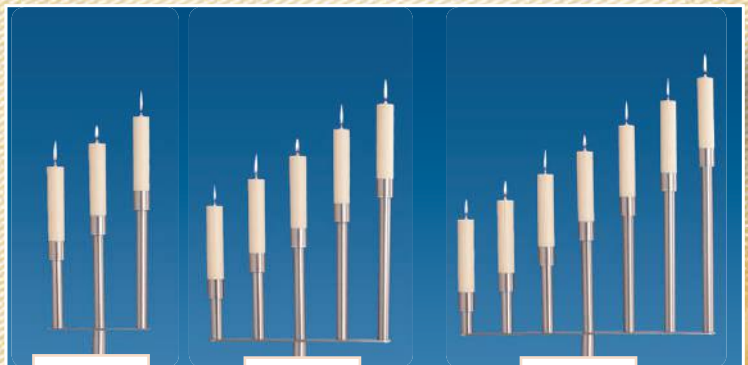

L01 - S33S

L01 - S35S

L01 - S37S



L01 - S35W

L01 - S37W



LL1 - S35R

LL1 - S33R

Lafettenleuchter

### Aufbahrungsleuchter Silber

Eine schlichte Leuchterserie aus Edelstahl. Sehr geradlinige Optik mit den auf ein Flacheisen aufgesetzten Rohrstücken und Kerzentüllen ohne Kerzenteller. Hierdurch wird die Linie von Kerze und Tülle fortgeführt, was den Stil dieser Serie ausmacht. In Verbindung mit dem neuen Standfuß eine gelungene Neuheit.



## Leuchtserie Meran

Unsere Leuchtserie Meran ist eine filigrane, sehr luftig wirkende Dekoration aus Edelstahl, welche auch in Ihren Wunschfarben pulverbeschichtet werden kann.



DZ1-TR150Z  
SL1-M41R/80

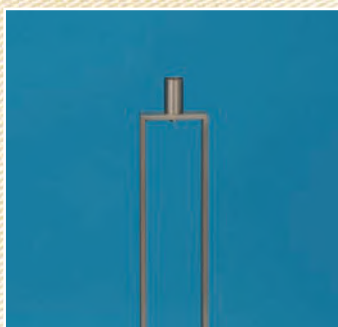

DZ4-TR150Z  
SL4-M41Q/80



LO1-M41/G7  
DL1-M41Q/100



LO1-M41/G7  
dreidimensional



LO1-M41/G7  
zweidimensional



## Zusatzboden

Bei den Unterteilen besteht die Möglichkeit durch das Einsetzen von Querstreben zusätzlich Dekogläser für Teelichte oder auch für Blumen und andere Dekoelemente einzusetzen.



DZ1-TR150Z  
SL1-M41R/100/3B





L01-M41/S5  
SL1-M41R



zweidimensional



dreidimensional



L01-M41W5  
SL1-M41Q



L01-M41/P5



L01-M41/P5

Mit Teelichtgläsern oder Nylonkerzen

## Verwandlungskünstler

Die mehrflamigen Meranleuchter lassen sich durch einfaches verdrehen von zweidimensionale in dreidimensionale Leuchter verändern. Auch können auf die Kerzenteller Windlichte und Kerzen aufgesteckt werden.



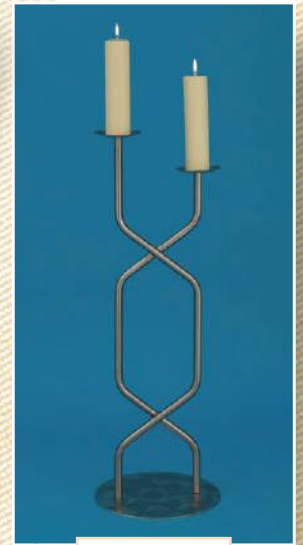

SL1-PE22/9585

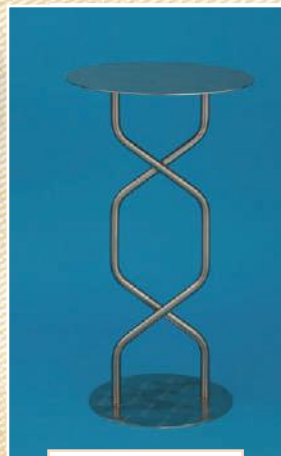

DZ1-DT430B2Z16,5  
SL1-PE22/7575

### Leuchterserie Perle

Dieses sehr harmonisch geschwungene Stielelement aus 25mm Rundrohr besticht durch seine Leichtigkeit, sowohl als Kerzenleuchter und auch als Urnen- und Dekoständer.



LO1-P17/S50  
SL1-D65/100





## Leuchterserie Romana

Diese einzigartige Dekorationsliene läßt sich mit dem gesamten Dekorationszubehör kombinieren, ob mit Dekoteller für Urnen, Gestecke oder auch Teelichte, oder in Kombination mit Blütenschalen, Weihwasserschalen oder auch für Bilder, ganz so wie Sie es wollen.



SL4-M43/80DT50R

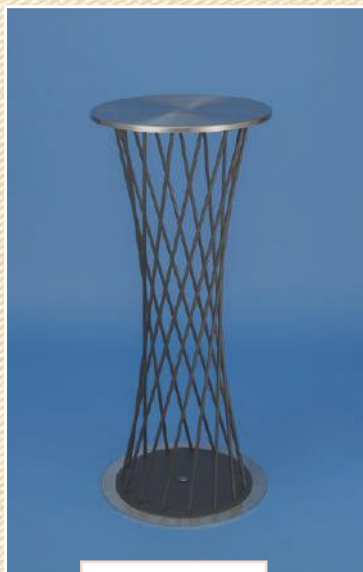

SL4-M33/90DT40R  
Rand nach unten



SL4-M33/90DT40R  
Rand nach oben



SL4-M19/90



SL4-M19/80  
DZ1-WWS35/7



SL4-M14/70

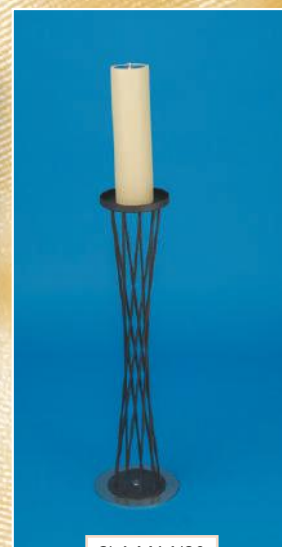

SL4-M14/80  
NK-30060



**Isolde Muster**  
geb. Müller  
\* 01.01.1933  
† 03.08.2012  
Herr, lass  
Sie ruhen  
in Frieden.



SL4-Q15S3



SL4-Q15P5



SL4-Q15S5

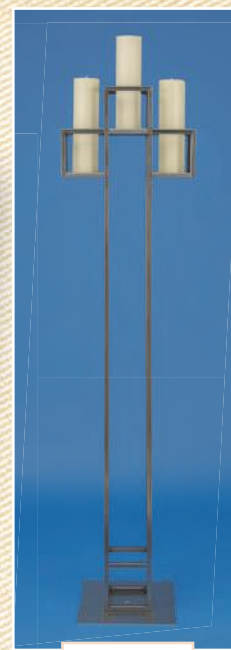

SL4-Q15P3

### Leuchterserie Quantum

Eine Designstudie aus eigenem Hause, Vierkantröhr sehr offen verarbeitet, ergibt diese schlichte und doch dekorative Leuchterserie die sehr vielseitig und individuell einsetzbar ist.

Die wiederkehrende geometrische Form bildet die Grundlage dieser Dekoration. Ob als Einzelleuchter in verschiedenen Höhen oder auch Mehrflammern in unterschiedlichen Formen, Sie haben die Wahl. Hier haben wir rohen Stahl verwendet, der sehr ursprünglich ist und diesen zum Schutz mit Klarlack behandelt oder Pulverbeschichtet in allen RAL-Farben lieferbar.

Mit dem entsprechendem Adapter ist auch hier unser gesamtes Dekorationszubehör verwendbar.

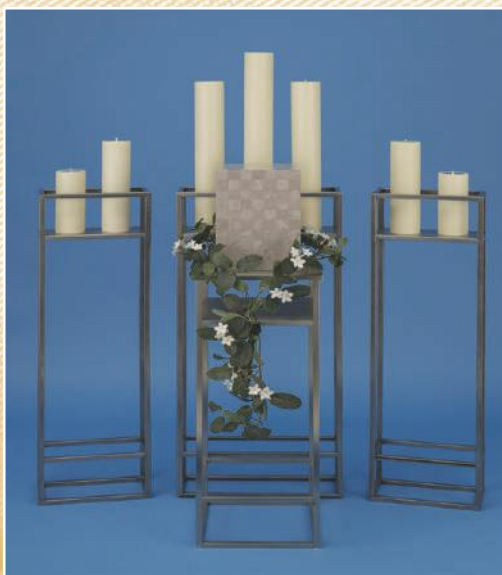

SL4-Q30/80



SL4-Q15/60 von 60 - 100cm Höhe



mit NK 30080E



mit Teelichtglas  
HW-G10

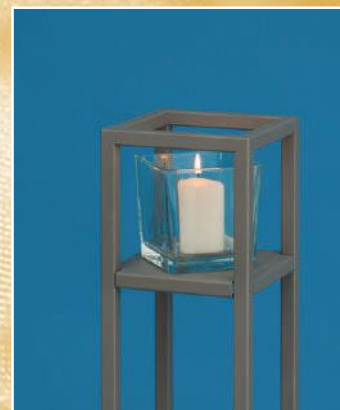





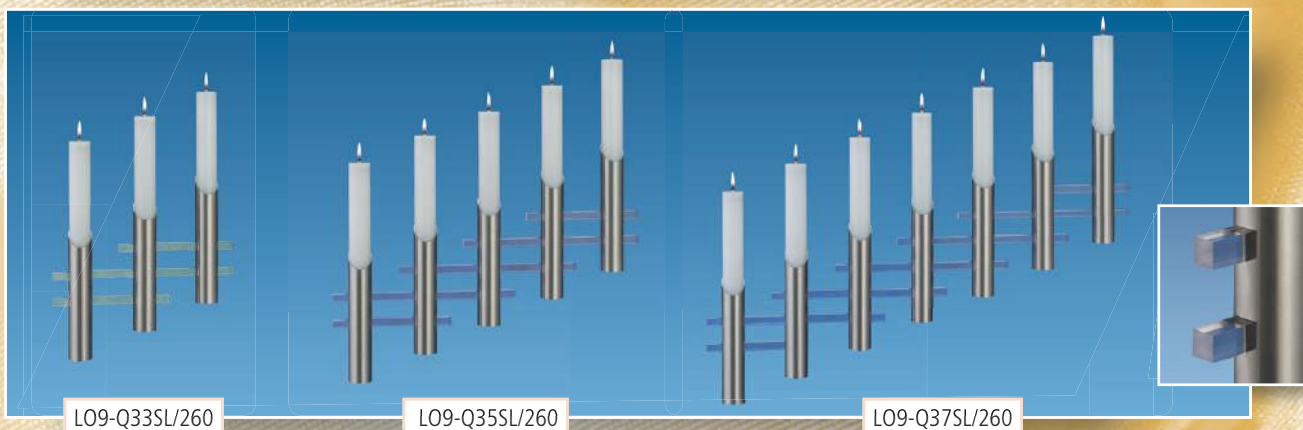
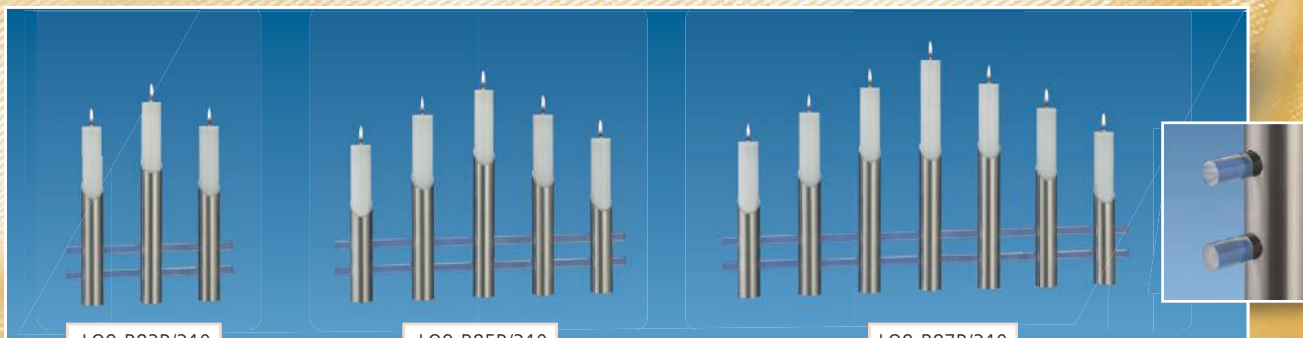

## Standleuchter Satin klar

Edelstahlrohre in 44 mm Ø oben 45° abgeschrägt mit passenden Kerzen und Querverbindung mit klaren Acrylstäben in quadratisch oder rund. Die Leuchteroberteile gibt es 3-flg., 5-flg., und 7-flg. und in den Formen Pyramide, Schräge, Gerade und Spirale. Als Standfuß empf. wir den LU1-D44 mit einer elliptischen Grundplatte.





**Leuchterserie  
Satin Mooreiche**

Eine Ergänzung unserer Acryl Serie ist diese Verbindung der Edelstahlrohre mit dunklen Mooreiche Segmenten in rechteckiger oder quadratischer Form.

Ein gelungener Kontrast, der sehr gut mit dunklen Böden harmoniert. Auch in anderen Holztönen lieferbar.

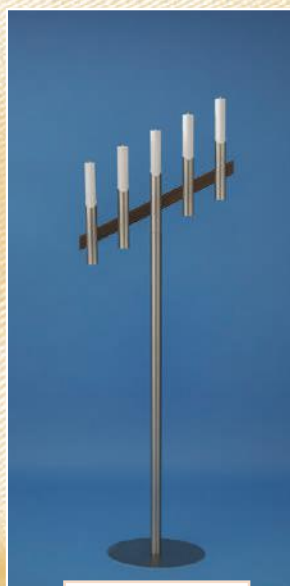

L07-P35SL/260M  
LU1-D44/E40



L07-P85P/310M



L07-P35SR/260M



LU1-D44/E320

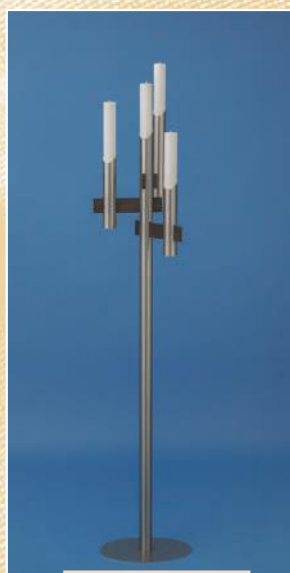

L07-P44TL/500M  
LU1-D44/E320



SL7-MQ33/D44/130R





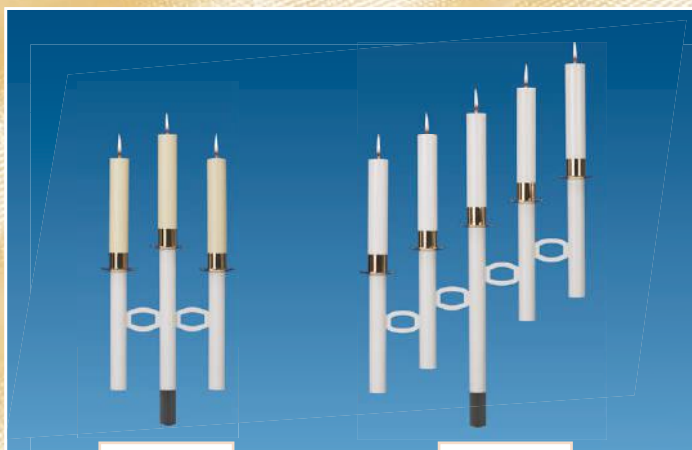

L04-033P/W

L04-035S/W

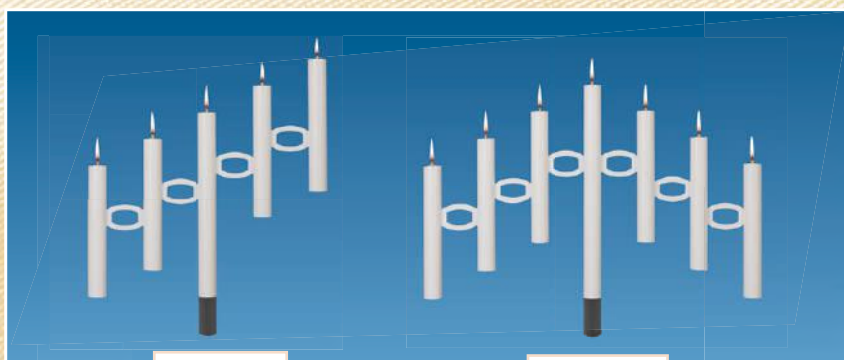

L04-035S/W

L04-037P/W



L04-037P/A



L04-033P/A

L04-035S/A

L04-037P/A

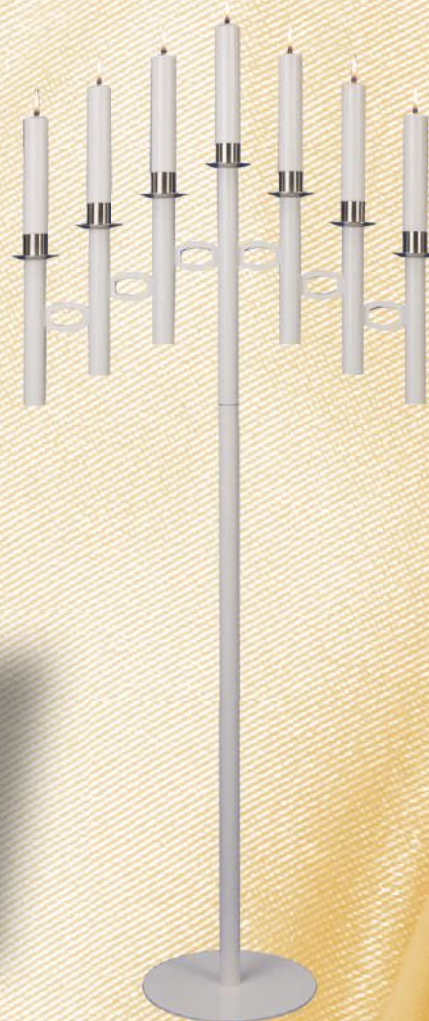

L04-037P/W  
SL4-011

### Leuchterserie Color

Eine Leuchterserie aus Stahl pulverbeschichtet, mit leicht ovalen Querverbindungen in der Mitte offen. Diese Serie ist in fast allen RAL Farben pulverbeschichtbar. Die Pulverbeschichtung ist sehr robust und langlebig. Auch hier können die Standfüße in Form und Höhe von Ihnen gewählt werden.

## Leuchterunterteile/Standfüße

Eine große Auswahl an Standfußvariationen halten wir für Sie bereit. Alle Dekorationslinien können mit diesen unterschiedlichen Füßen kombiniert werden. Zusätzlich können einige Standfüße mit Lenkrollen ausgestattet werden.

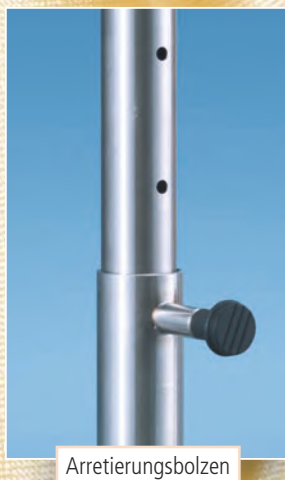
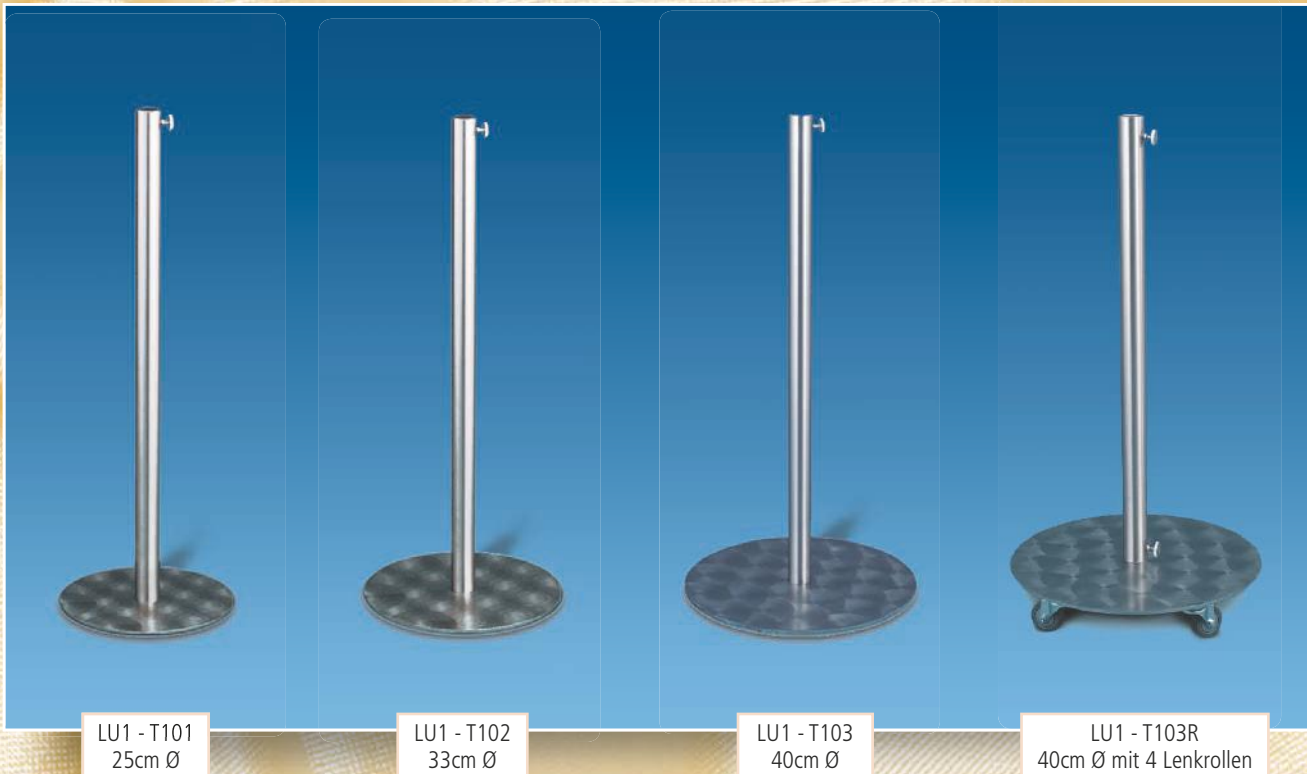

### Höhenverstellung

Zur Höhenverstellung stehen entweder die Feststellschraube oder der Arretierungsbolzen mit Rasterbohrung zur Auswahl.

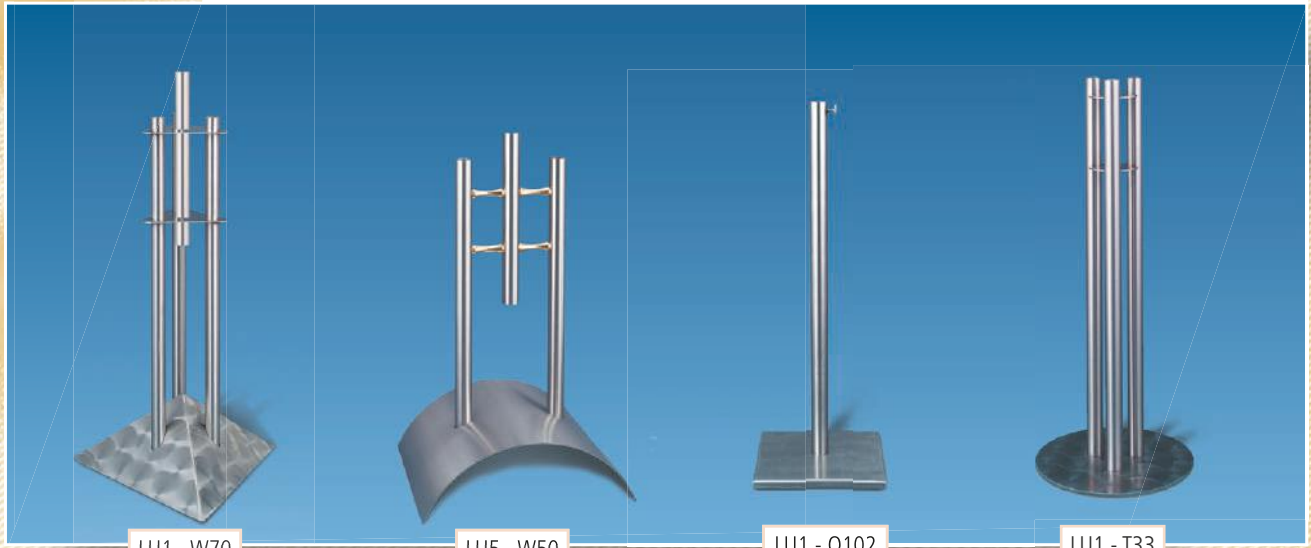

LU1 - W70

LU5 - W50

LU1 - Q102  
30 x 30cm

LU1 - T33



LU1 - DR102\*  
Kantenlänge 35cm

LU1 - DR103\*  
Kantenlänge 46cm

LU7 - B102  
33cm Ø

LU7 - Q103  
40 x 40cm



LU1 - W26V



LU1 - W63

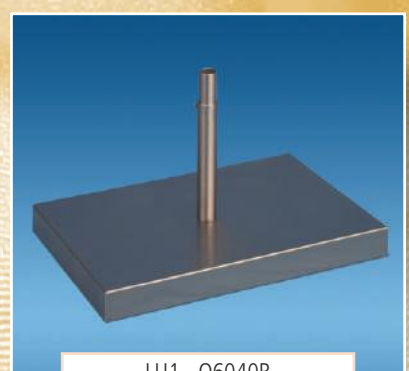

LU1 - Q6040R  
mit innenliegenden Lenkrollen

# Tischleuchter



TL2 - KT120D



TL2 - K125G



TL1 - KR50



TL1 - KR5020



DZ1-DT6040  
LU1-T102V/60

Dekorationstisch als Altar



TL8 - KR50





TL5 - W83R

TL5 - W83P



TL5-W85PB

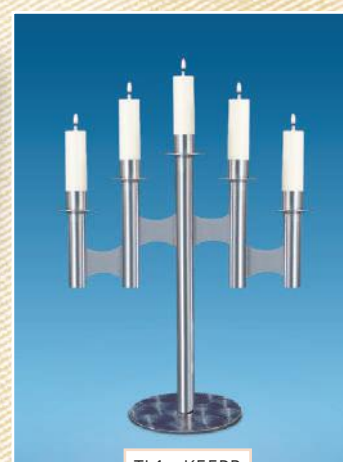

TL1 - K55PB

### Altarleuchter

Speziell für den Altarbereich sind diese ein- und mehrflammigen Leuchter und die verschiedenen Altarkreuze. Die Kreuze können auch mit einem Christuskorpus versehen werden. Die Materialien sind gebürstetes und poliertes Edelstahl und vergoldetes Messing.



TL1-D44

TL1-D54

TL-D65

TL-D88

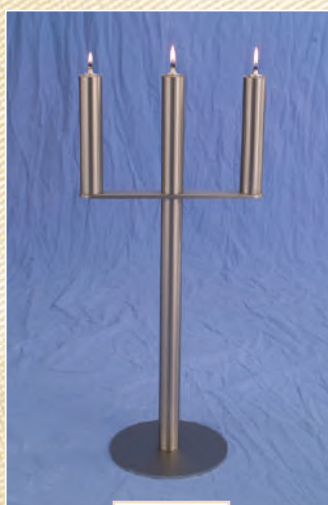

TL1 - S33G



TL1 - R65GC/60S



HW - SAN/10-280/B



HW - SAN/10-370/B



HW-SAN/12-370/B



HW - SAN/12-280/B

...kostbarste Vermächtnis  
...Mensch... die...  
...eine Liebe...  
...Herzen his... lässt...



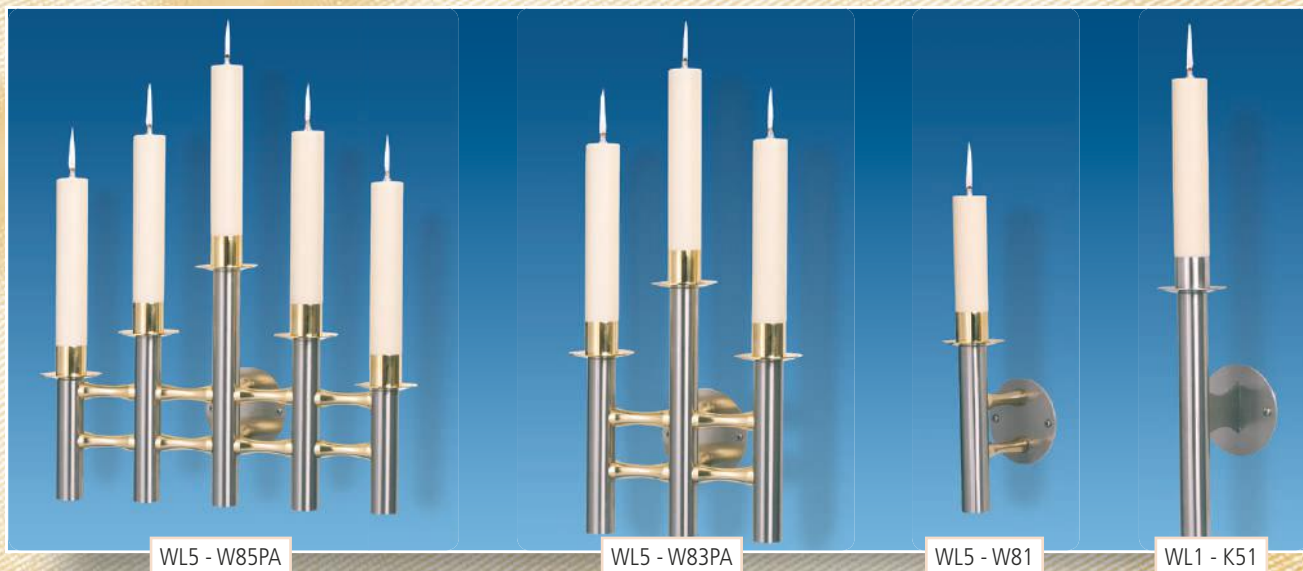

## Wandleuchter

Fast alle Leuchteroberteile können mit einer Wandhalterung versehen werden.  
Diese edlen Leuchterdekorationen sind mit Wachskerzen oder Dauerkerzen zu bestücken und auch elektrifizierbar.





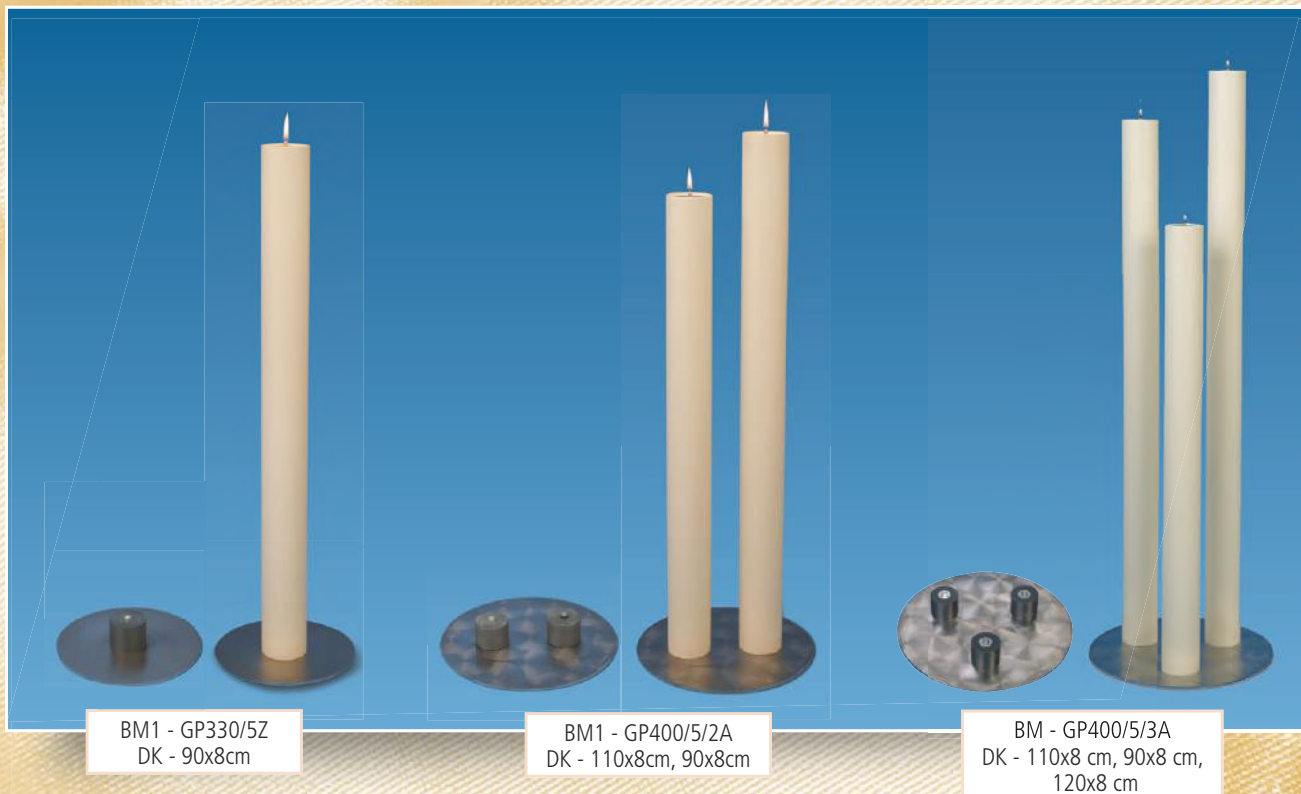

BM1 - GP330/5Z  
DK - 90x8cm

BM1 - GP400/5/2A  
DK - 110x8cm, 90x8cm

BM - GP400/5/3A  
DK - 110x8 cm, 90x8 cm,  
120x8 cm

## Leuchter für lange Altarkerzen

Wir bieten Ihnen 2 Möglichkeiten, entweder mit Zapfen auf Grundplatten von 25 bis 40 cm oder mit einer dekorativen Rohrhalterung mit Kugeln, wobei die Kugeln in Messing vergoldet oder in Edelstahl möglich sind. Die Altarkerzen sind von 80 cm bis 180 cm lieferbar. Hier wirkt die Kerze.



SL5 - B80/40  
DK - 90x8 cm, 110x8 cm, 120x8 cm

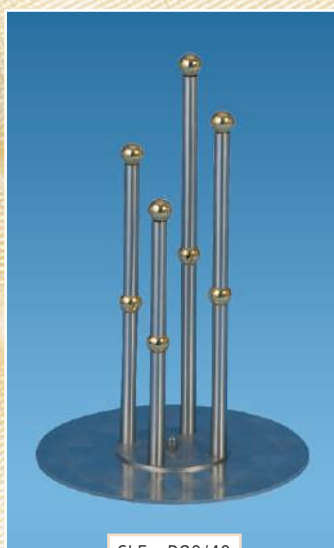

SL5 - B80/40



SL2-B80/40DR

## Einflammige Standleuchter

Hier finden Sie ein umfangreiches Angebot einflammiger Leuchter, die alle in den Höhen Ihrer Wahl lieferbar sind. Die verwendbaren Kerzenteller und Tüllen richten sich nach den zu verwendenden Kerzen. Diese Standleuchter können auch für unser Dekorationszubehör, wie Weihwasserschale oder Kondolenzbriefkästen, verwendet werden.



SL1 - T10, Grundplatte 25cm Ø, Höhe nach Wunsch

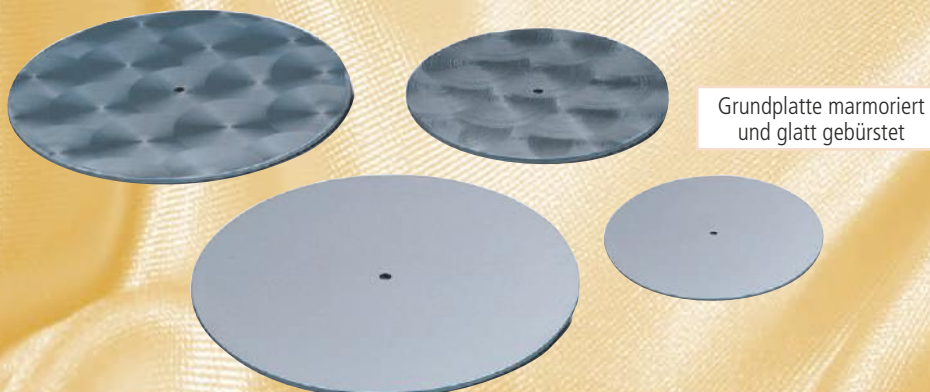



SL1 - T11, Grundplatte 33 cm Ø



SL1 - G910  
Grundplatte 20cm

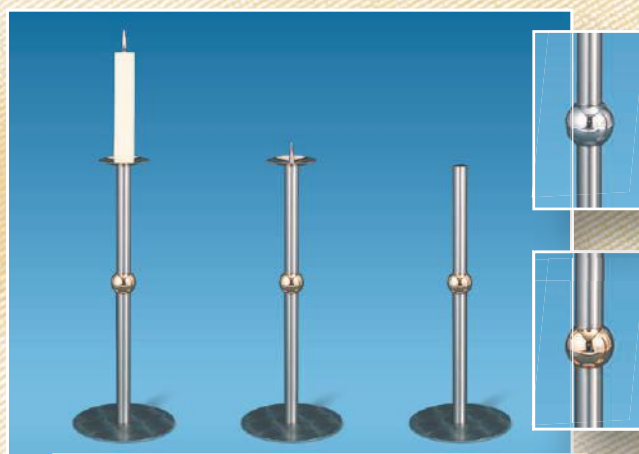

SL2 - T160 GP 25cm Ø / Kugel silber/gold\* 6 cm Ø  
\*(Einzeln zur nachträglichen Selbstmontage lieferbar)

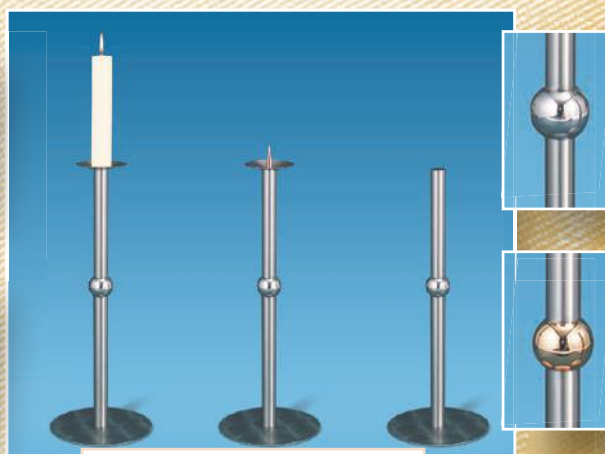

SL2 - T180, Grundplatte 33cm Ø  
Kugel silber/gold \* 8 cm Ø



SL1 - D10



SL1 - W266

# Einzeleuchter



SL1 - R18 /80cm/90cm/100cm



SL1 - R16 /80cm/90cm/100cm



SL1 - SE10

Grundplatte sechseckig 25cm

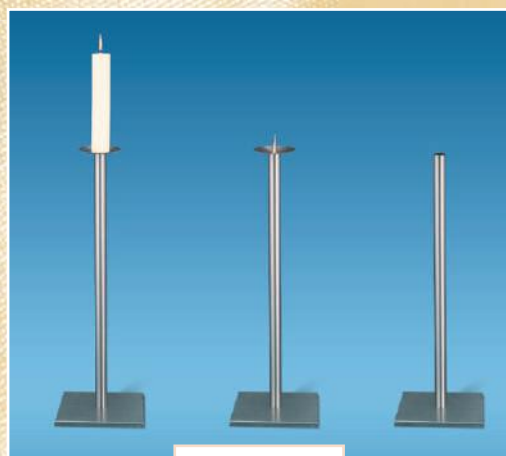

SL1 - Q10  
GP 20 x 20cm

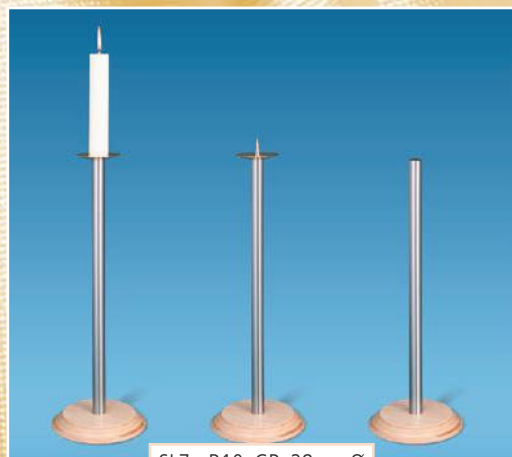

SL7 - B10, GP: 28 cm Ø

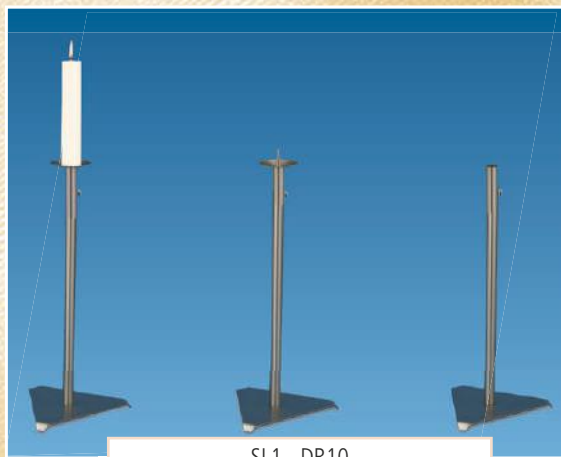

SL1 - DR10  
Dreieck abgekantet 28 cm Kantenlänge  
SL1-DR11  
36 cm Kantenlänge



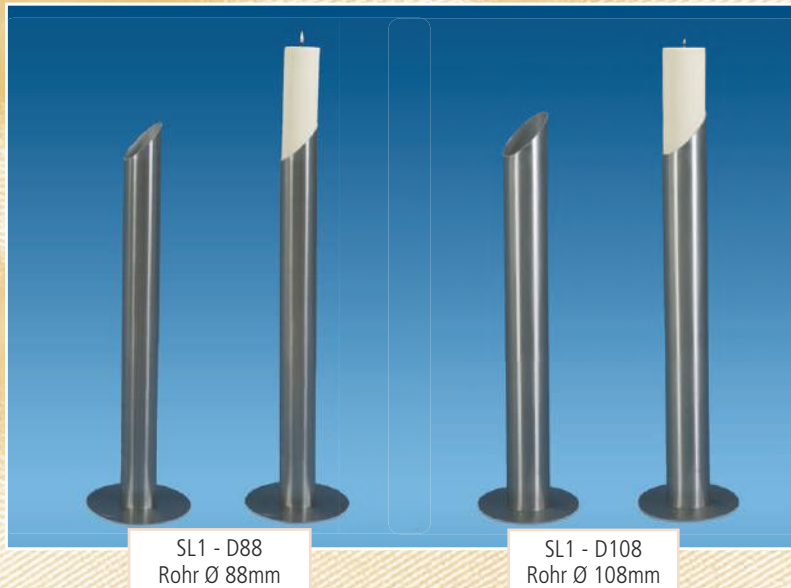

SL1 - D88  
Rohr Ø 88mm

SL1 - D108  
Rohr Ø 108mm

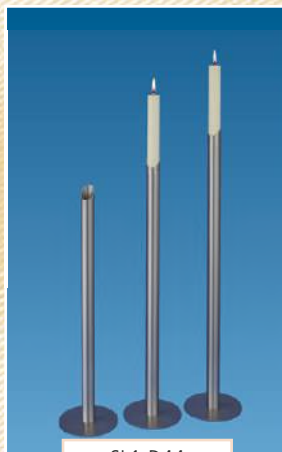

SL1-D44  
Rohr Ø 45 mm

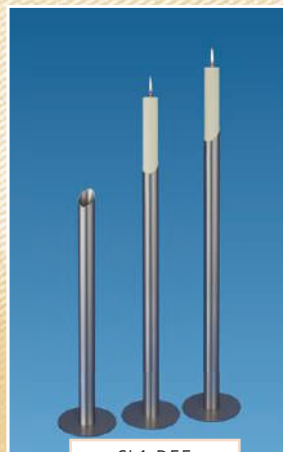

SL1-D55  
Rohr Ø 55 mm

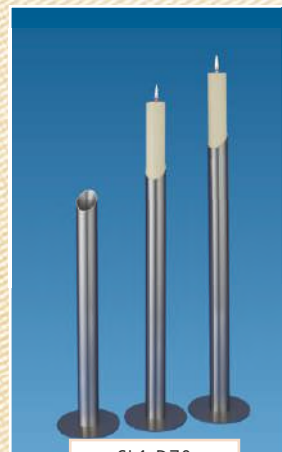

SL1-D70  
Rohr Ø 70 mm



SL1- D88/ PS350\*

SL1- D88/WWS28/7\*

SL1- D88/ BV1921\*

### Standleuchter

aus Edelstahlrohr 88 mm Ø mit einer runden Grundplatte von 25 cm Ø.

Mit einem Adapterrohr passt alles Dekozubehör.



SL1-D88/33D3



SL1-D88/33D2

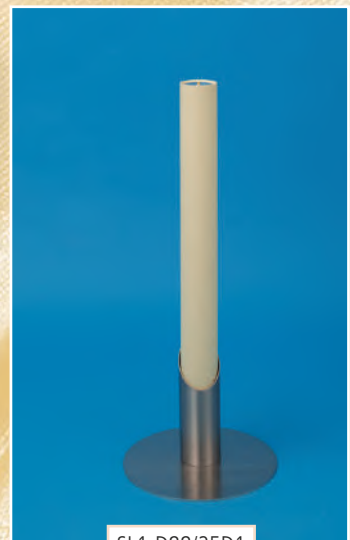

SL1-D88/25D1

### Standleuchter Lapis

Eine Erweiterung der bewehrten Lapis Serie, wobei hier die Edelstahlrohre kürzer sind um der Kerze eine stärkere Betonung zu geben.  
 Lieferbare Rohrdurchmesser von 108 mm, 88 mm, 70 mm, 54 mm bis zu 44 mm.



DZ2-HK16080

DZ2-HK14070

DZ2-HK10050

DZ2-HK9045



DZ1-KT180D

DZ1-KT120D

DZ1-KT100D

DZ1-KT40



DZ8-KT180D

DZ8-KT120D

DZ8-KT100D

DZ8-KT80D

DZ8-KT40



DZ2-KT120RD

DZ2-KT100RD

DZ2-KT80D

DZ2-KT40



DZ2 - KT8568Z

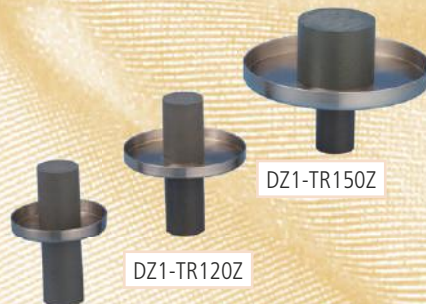

DZ1-TR80Z

DZ1-TR120Z

DZ1-TR150Z



DZ2-  
KT12540G

## Windschutzgläser

Für Innenräume ohne Zugluft ist die moderne zylindrische Form geeignet.  
Für starke Zugluft oder im Freien ist die altbewährte Tulpenform mit oder ohne Löcher zu benutzen.



mit 3 Löchern für mehr Sauerstoff



WS-Z32\*

WS-Z42\*

WS-Z52\*

WS-Z83\*

WS-Z63\*



WS-T40

WS-T50

WS-T60

WS-T80

## Zubehörkoffer nach Verwendungszweck





**ALU-/ Acryl- Nachfülldosen**

Die Nachfülldose ist der sparsame Kerzeneinsatz, der niemals tropft. Selbst aufschrauben und immer wieder auffüllen, das ist sinnvoll. Die verschiedenen Größen passen in alle Dauerkerzen und Federkerzen.



Acryl- Nachfülldosen

AC- 57/73S AC- 57/69 AC-37/50 AC- 37/40 AC- 30/35



ALU- Nachfülldosen von 20 bis 73mm Ø

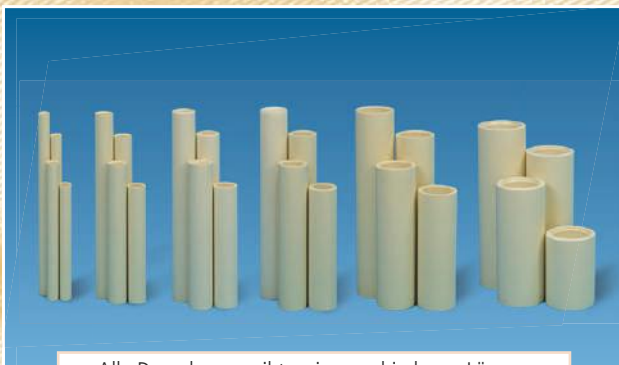

Alle Dauerkerzen gibt es in verschiedenen Längen und in den Durchmessern: 26, 40, 50, 60, 80, 100 mm



NK9 weiß Nylon-Dauerkerzen 28 - 80mm Ø und in den Durchmessern: 31, 40, 50, 60, 80, 100 mm

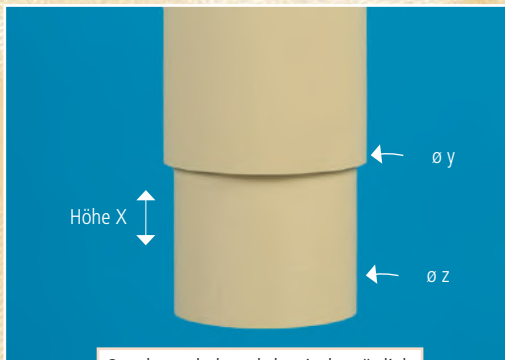

Sondersockel auch konisch möglich

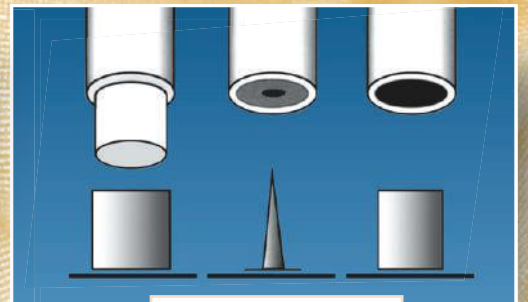

Arten der Kerzenaufnahme



LL1 - W35R/100



LL1- T36F/150A

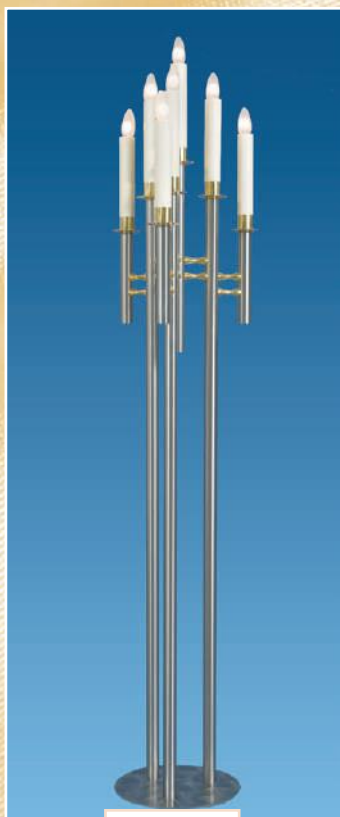

SL5- T47PB/E

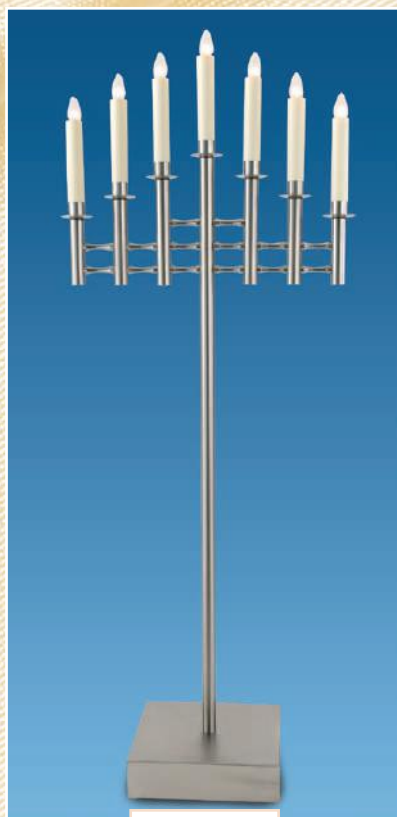

SL2 - W87PA/E

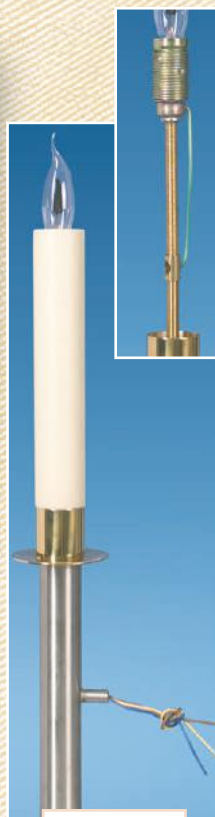

230V



24V mit Trafo

### Elektrifizierte Leuchter

Fast alle Leuchter aus unserem Sortiment können elektrifiziert werden. Am perfektsten geht dies bei allen Mehrflammern mit runden Querverstrebungen und bei allen Einflammern.

Eine spezielle Steckverbindung ermöglicht es Ihnen, alle Leuchter sowohl elektrisch, als auch mit Nachfülldose zu verwenden.



BK - 36/DK40



BK-30/DK40



Auch einzeln elektrifizierbar



TP-TK/KK12/2

Mit Adapter passend für alle Kerzen.



BK - 36/DK40  
NK - 23040ES/L

# Rednerpulte



DZ1-KBK3010



DZ 1- PS 350



DZ1 - KT120  
NK - 25050E/AC37



RP9-BB/T31



DZ1-PS350  
RP1-KP11HR  
LU1-T103A



RP1H10/100



RP1 - KP11 KBK/R  
DZ1 - KBK3010  
LU1 - T103A

## Kondolenzpulte

Alle Kondolenzpulte können mit einer Halterung versehen werden, um verschiedenes Dekorationszubehör aufzunehmen, wie Kondolenzbriefkästen, Bild-/Partenständer, Kerze usw.



RP1-KP33

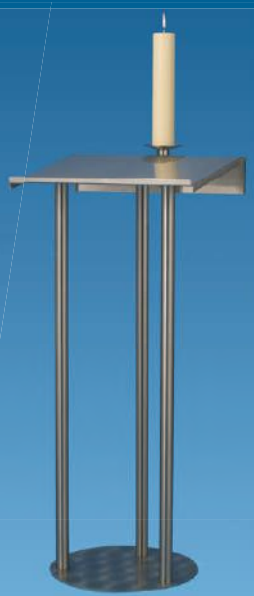

RP1-KP33 H  
DZ1-KT120  
NK-30050

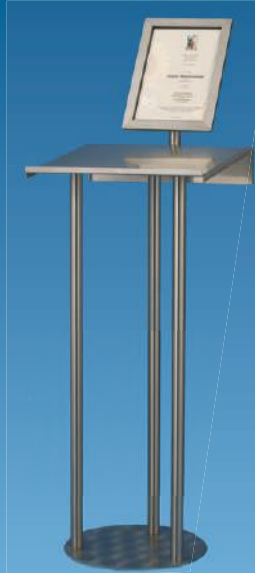

RP1 - KP33H  
DZ1-PS350



## Rednerpulte

Alle Pulte können mit Beleuchtung versehen werden und es besteht die Möglichkeit, einen Bildhalter zu befestigen. Auch Kombinationen mit Kerzenhalterungen sind möglich.



RP1 - KP108



RP1 - T30  
LU1 - T103

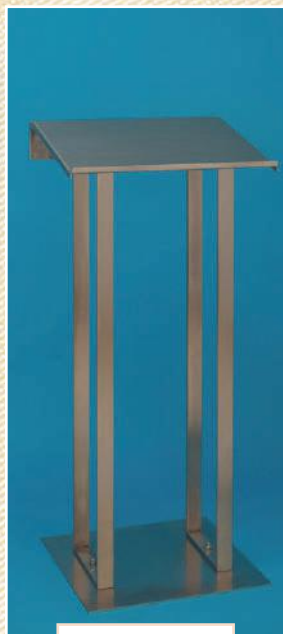

RP1-KPM428/100



RP1-KPQ2828/20K



RP1 - KP108B  
mit Beleuchtung



RP3-KP60  
RP9-BSB

ohne Behang

zusammengeklappt

## Kondolenzpult Opal

Ein neues, speziell für den transportablen Einsatz konzipiertes Kondolenz- und Rednerpult. Ein zusammenklappbarer Aluminiumrahmen mit einer kunststoffbeschichteten Ablage ergeben ein stabiles Pult. Eine sinnvolle Ergänzung ist der Samtbehang in verschiedenen Farben, auch mit einer Stickerei Ihrer Wahl.

# Rednerpulte



RP1 - R/KAMB1



waagrecht



oder 10° Neigung

## Rednerpult mit Spezialausführung

Neigung verstellbar durch drehen. Spezialhalterung mit schrägem Variorohr.





RP7 - KPH10  
RP1 - BA3010



PRP7 - T31RE  
RP7 - SB100 40E  
LU1 - T103A

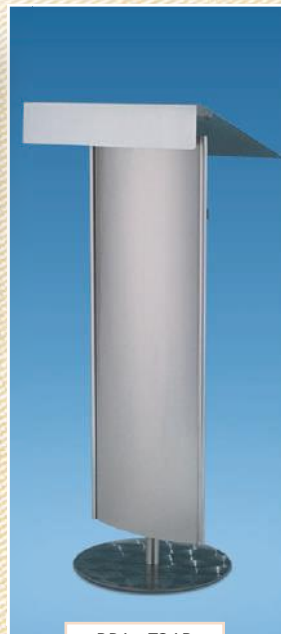

RP1 - T31R  
RP1 - SBD10  
LU1 - T103A



RP7 - KP45N  
RP9-BB/T31

### Rednerpulte mit Sichtblende

Für alle Rednerpulte haben wir verschiedene Sichtblenden zur Auswahl. Die Pultoberteile können mit allen Standfüßen kombiniert werden, die Sichtblenden in glatt gebürstet, marmoriert oder aus Holz.



RP9 - KP50405/H10



RP1 - KP33  
DZ1 - SA35ZF  
HW - SCHIRM170



DZ1 - SWA2020  
winkel

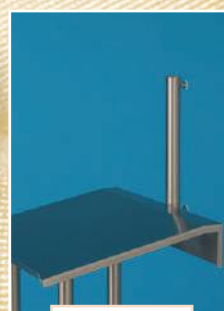

DZ1 - SA35ZF  
gerade

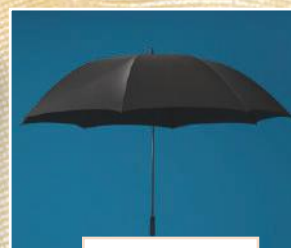

HW - SCHIRM170



Staffelei mit 2 Halteschienen und einem Standfuß Ihrer Wahl und schon ist die Staffelei fertig. Auf fast alle Bildgrößen einstellbar.



DZ1 - BH2130V  
Bildhalter für Bilder im Rahmen

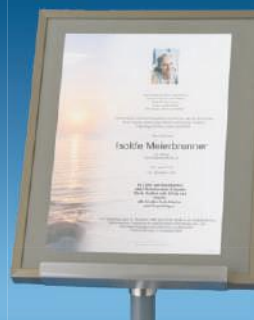

DZ1 - BH2130V  
mit Bilderrahmen hochkant



DZ1 - BH2130V  
mit Bilderrahmen quer



DZ1-STL20V  
Staffelei untere Halteschiene verstellbar



DZ1-STL20  
Halteschiene fest



DZ1-STL5  
obere Halteklemme



## Bannerständer

Für alle Banner in den Breiten A4 und A3 haben Sie hier die entsprechenden Ständer genau passend zu Ihrer Dekoration. Eine doppelte Acrylplatte wird unten und oben nur durch ein Profil gehalten. Es wirkt nur das Bild. Verstellbar in der Neigung und auf Wunsch auch in der Höhe.



DZ1 - BH2003030VH/80GF  
SL1 - T10/60

## Klapprahmen

ALU Klapprahmen mit dem sehr einfachen Mechanismus zum Wechseln der Bilder haben wir in verschiedenen Größen. Hinten mit Gelenk zum Neigungverstellen und passend für alle Standfüße.



DZ3 - KR33122R/A3  
+ Staffelei  
SL1 - T11130



DZ3 - KR24122R/A4LGZ  
SL1 - T10/60



# Bildhalter



DZ3-KR4664E/A2Z  
SL1-T11/100



DZ3 - KR3245R/A3Z  
SL1-T11/100



DZ3 - KR2432R/4AZ  
SL1-T10/100

## Partenständer mit Kondolenzbriefkasten



DZ1 - PS350  
DZ1 - KBK28155



Spendenbox



mit Verkleidung  
DZ1-SB3020



DZ1 - KBK28155



DZ1 - PS350  
Bild-/Partenhalter

DZ1 - DPS350HQV

Neigung, hochkant und quer  
sind variabel einstellbar

**Bild-/Partenhalter**

Edelstahlrahmen mit einer A4  
Acryleinlage.



DZ1 - SBB 1411/10Z

DZ1 - SBB 1411/5Z  
Sterbebildbehälter

DZ1 - SBB 1411/5H  
mit Haltestange

DZ1 - SBB 1411/5AD  
mit Acryldeckel



DZ1 - PS350/ DZ1 - RA10/ SL1 - T10

**Dekorations-  
zubehör**

Das variable Stecksystem ermöglicht es Ihnen, die verschiedenen Oberteile wie Kondolenzbriefkasten, Partenhalter oder Sterbebildbehälter mit allen Dekorationslinien zu kombinieren. Der Dekorationssteller passt an alle Leuchter und Urnenkandelaber.

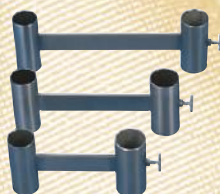

Rohrausleger

- DZ1 - RA25 25cm
- DZ1 - RA20 20cm
- DZ1 - RA15 15cm
- DZ1 - RA10 10cm



DZ1 - BH200 3030VG  
Bildhalter ohne Rahmen



DZ1-WWS12/22,5DW  
22,5 cm ø 12 cm hoch



DZ1-WWS10/17,5DW  
17,5 cm ø 10 cm hoch

## Doppelwandige Schalen

Sehr formschön und stabil sind diese doppelwandigen Edelstahlschalen. In 2 Durchmessern gedacht als Weihwasserschale, Erdwurfschale, Blütenschale, Flammschale – ganz wie Sie es benötigen





## Weihwasserschalen

passend für alle Standfüße und Standleuchter.



DZ1 - WWS28/7  
28cm Ø

DZ1 - FS35/15  
35cm Ø /15cm tief

DZ1 - EWS35/7  
33cm Ø /7cm tief



DZ2 - WWS2511  
25cm Ø /11cm tief

DZ2 - WWS2010Z  
(20cm Ø /10cm tief)

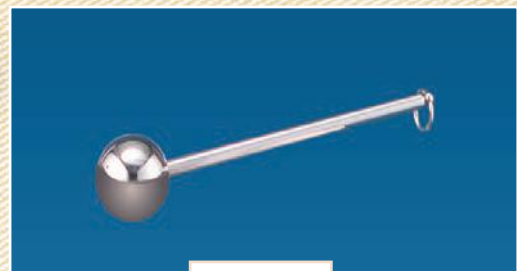

DZ1 - AG28  
Aspergill



DZ1 - BS200/1Z  
20cm Ø /9cm tief



DZ1 - BS240/1Z  
24cm Ø /11cm tief



DZ1 - BS280/1Z  
28cm Ø /13cm tief



DZ1 - BS330/1Z  
33cm Ø /13cm tief



DZ1 - WWS 28/7  
SL1 - T10  
DZ1 - AG28



Steigrohr mit Erddorn  
DZ1-SR35 ED  
DZ1-SR35 FS/ED



DZ1 - ES330H/60  
60cm lang



DZ1-ES250B / DZ1-ES330B / DZ1-ES330H



DZ1 - ES290/ECKIG

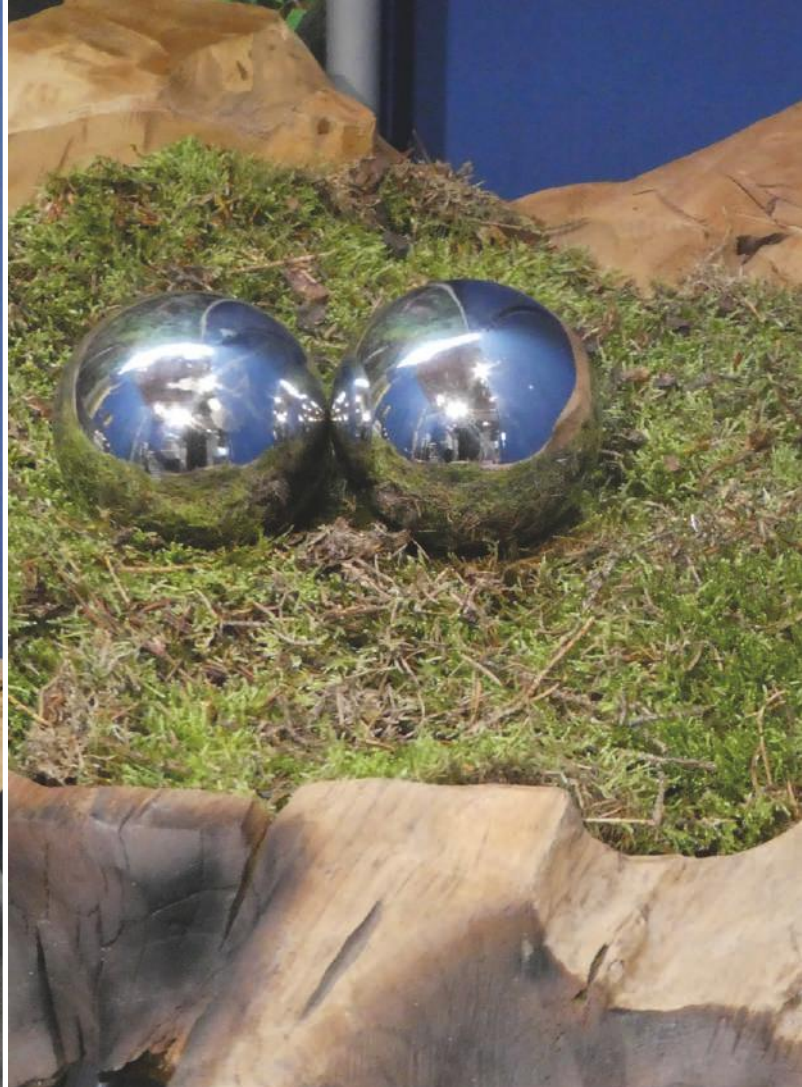

## Treibholzschalen

In verschiedenen Größen und Formen erhältlich.



HW-T/DSH65



HW-T/DSH50Z



HW-T/DSH40Z



### Dekorationsherz

Das sehr dekorative Herz aus ansteigenden Edelstahlrohren mit der entsprechenden Anzahl Nachfülldosen ist ein echter "Hingucker".  
Durch die Verwendung von Nachfülldosen ist die Flamme immer sichtbar.

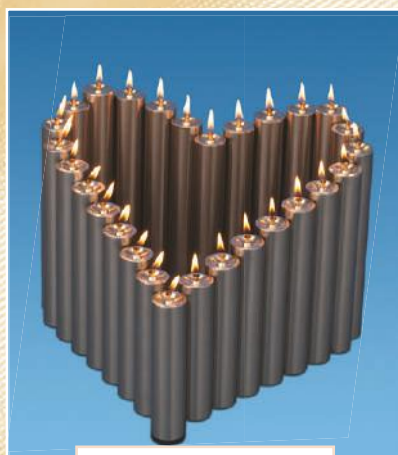

DZ1-Herz 28  
mit 28 Alu-Nachfülldosen



DZ1-Herz 36  
mit 36 Alu-Nachfülldosen



DZ1-Herz 44  
mit 44 Alu-Nachfülldosen



HW - TLH40

HW - TLH24

HW - TLH60



HW - TLK24

HW - TLK14

HW - TLK34



HW - TLH26A



HW - TLH40A



## Flammständer mit Bioethanol Brenner

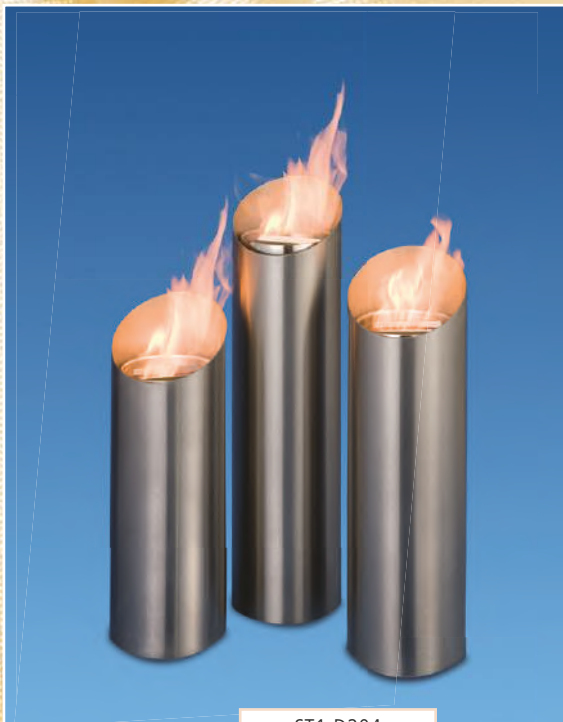

ST1-D204  
DZ1-FS10/17,5DW



DZ2 - BD40



DZ1 - DFS  
passend für doppelwandige Schalen



DZ1-FS10/17,5DW  
Bioethanol Brenner



### Flammschalen und Feuertöpfe

Die offene Flamme ist ein bleibendes Symbol bei der Trauerfeier, sowohl in der Halle als auch am Grab. Brennmaterial für Innenräume sind Spiritus und Bioethanol, für außen Flüssigwachs oder Flammtöpfe.



DZ1 - FS35/15  
DZ1 - SB20  
DZ1 - T11



GL - FT1785  
Flammtopf



DZ1-SB20  
für Spiritus

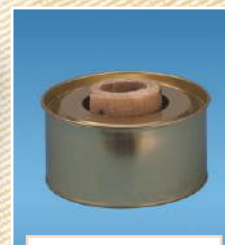

GL - FT1785  
Festwachs Brenntopf



DZ1 - FS40  
Flammschale  
DZ1 - FS10/17,5DW



HW - FSA/5160



HW - FSA/7300



HW - FSBD/7610



HW - FSBD/7615



HW - WF



HW - FSB/3320



HW - FSB/6102



HW - FSB/6123



DZ1 - TR65/80/10X9  
SL1DR12H



HW - T/TLG8

HW - T/TLG10

HW - T/TLG12

HW - T/TLG14



HW - T/TLGBOWL10



HW - T/TLG1413/10



HW - T/TLG98/7



HW - T/TLG88/7



DZ1 - DT250Z  
DZ1 - TR85/9X9UKN  
SL1 - DR11/90



auch mit zwei Füßen  
variabel einsetzbar

## Treppen ins Licht



DZ1 - DT75/40B



### DZ1 - DT7540B

Dekorationstreppe Edelstahl gebürstet.  
 Höhe: 75 cm , Tiefe: 100 cm,  
 Breite: 40 cm  
 4 Stufen, Höhe: 15 cm, Tiefe: 15 cm,  
 obere Stufe: 40x40 cm  
 hinten mit Bogen, Höhe: 40 cm, Breite: 27 cm  
 Der Bogen gehört zum Standfuß.



### DZ1-DT8525S

Dekorationstreppe aus gebürstetem Edelstahl.  
 Höhe: 100 cm, Tiefe: 125 cm, untere Stufe:  
 Breite: 85 cm, obere Stufe: Breite: 25 cm  
 Konisch zulaufend, 10 Stufen 10 cm  
 mit Seitenwänden.



DZ1 - DT8525S





EN2 - D/S80DTF180

EN2 - D/240-4SL



EN2 - D/62-4S

EN2 - D/S80BM



EN5 - D/S80E150

# Teelichtständer

## Dekorations-Etagere

Vier Teller mit 20, 30, 40 und 50 cm Ø.



DZ1 - ETS5432/130  
DZ1 - KR50

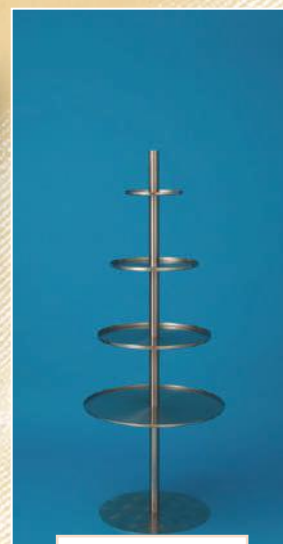

DZ1 - ETS5432/130



DZ1-KLS10/80

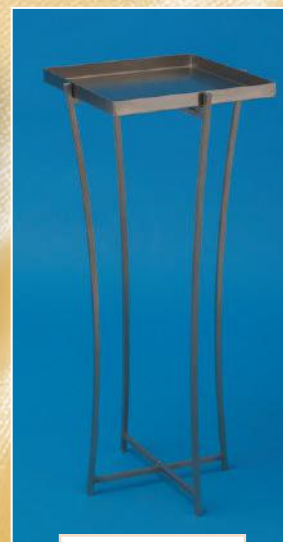

DZ1-KLS10/80  
DZ1-DT3030/25

## Klappständer mit Dekoteller

Ein spezieller Dekoständer zum zusammenklappen mit einem quadratischen Teller. Sehr praktisch zu transportieren und individuell einsetzbar. Verschiedene Höhen lieferbar.



DZ1 - LWS11

DZ1 - KLS2

DZ1 - KLS3



DZ2 - TR300



DZ1 - TR200



Teller in verschiedenen Durchmessern



OL - PO3 Kelch Opferlichte OL3 / OL4

### Kelchlichtständer und Lebenswegständer

Die Symbolik ist ein zunehmend wichtiges Gestaltungselement bei Trauerfeier und Abschiednahme. Mit unserem Kelchlichtständer kann sich jeder Trauernde symbolisch mit einem Licht vom Verstorbenen verabschieden. Der Lebenswegständer soll den Weg des Verstorbenen symbolisieren und kann mit Teelichten oder auch mit anderen Utensilien bestückt werden. Die Ständer stehen in verschiedenen Formen und Brennstellen zur Auswahl. Teller mit Rand sind in folgenden Durchmessern lieferbar: 15 cm, 20 cm, 30 cm, 40 cm, 50 cm, 60 cm und 65cm.



DZ1 - TR50Z  
LU1 - T102V

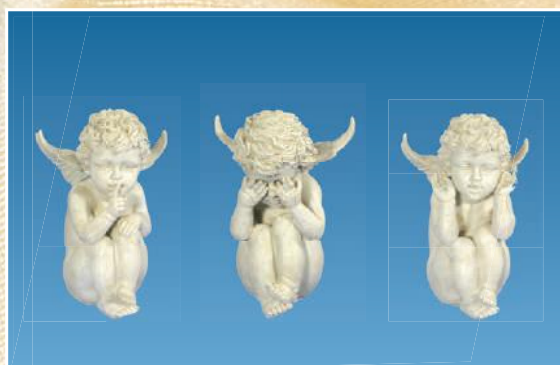





## Gesteckständer

Es werden immer mehr Gestecke bei der Trauerfeier dekoriert. Um dies platzsparend und dekorativ in Ihre Dekoration einzubauen ist dieser Gesteckständer gedacht. Jeder Boden ist mit bis zu 25 kg belastbar und die Anordnung ist auf dem Steigrohr spiralförmig, damit alle Gestecke gut zur Geltung kommen. Die Befestigung am Steigrohr ist mit Arretierbolzen und Feststellschraube.



DZ2-SS345/7Z



Prozessionskerzen  
AK-PK2006N  
VPE 200 Stück



Prozessionskerzen  
AK-PK25065W  
VPE 100 Stück



DZ1-SS500/6  
50 cm, Rand 6 cm



DZ1-SH4856/6  
SL1-T11/50

## Dekoherz

Das Herz ist das Symbol der Liebe. Auch dieses sehr dekorative Herz ist geeignet für Sand mit Prozessionskerzen und Teelichte, für Blütenblätter und für Schwimmkerzen und Blütenknospen. Ein liebes Symbol für den Abschied.



DZ1-SS290/6  
DZ1-RS25/20Z  
DZ1-RA20



DZ1-SH4856/6



DZ1- PKS2520H





DZ1- KOMBIS1



DZ1- KOMBIS2



DZ1- KOMBIS3



DZ1- KOMBIS4



DZ1-DZ1- KOMBIS5



DZ1- KOMBIS6



DZ1- KOMBIS7

### Kombiständer

Dieses Dreibein mit dem Dekorationszubehör Ihrer Wahl ist speziell für den Einsatz am Grab gedacht. Sehr standfest und je nach Bedarf zu bestücken.

Dank Stecksystem ist alles miteinander kombinierbar.



Fuß: LU1-W63V/60  
Erdwurfschale: DZ1-EWS35/15  
Erdschaufel: DZ1-ES330H  
Weihwasserschale: DZ2-WWS2010Z  
Aspergill: DZ1-KBK2815  
2 Rohrausleger: DZ1-RA-20

Erdwurfschale mit Erdschaufel/  
Weihwasserschale mit Aspergill

zusätzlich mit Blumenvase

## Sonderständer



DZ1 - BH50 mit Ablaufschlauch  
LU1 - T102V/60

DB - BG17/Herz  
DZ1 - BH50  
LU1 - T102V

### Blumenherzständer

Ein abgekantetes Edelstahlblech nach vorne geneigt und mit einem Ablaufschlauch versehen dient zur optimalen Dekoration vor allem von Blumenherzen. Zu kombinieren mit allen Standfüßen ab Seite 52.



DZ1 - KR50CK  
SL1 - X11/40

DZ1-VK190/K  
SL1-T40/40

DZ8-KT180EL  
BM1-HS130E  
SL1-T40/40

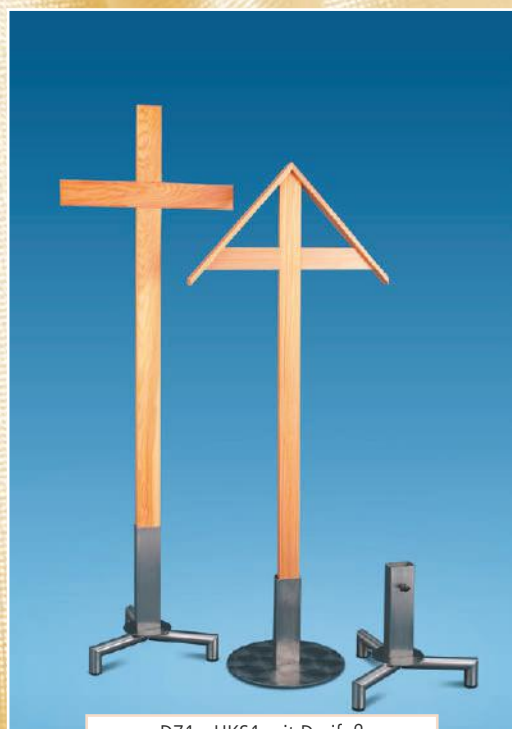

DZ1 - HKS1 mit Dreifuß  
DZ1 - HKS2 mit Grundplatte 33cm Ø

### Holzkreuzständer

Holzkreuzständer mit Dreibein oder anderen Grundplatten. Dieser wird genau passend für die Maße der Holzkreuze angefertigt. Den Variohalter können Sie universell auf verschiedene Breiten und Stärken der Holzkreuze einstellen.

Zu kombinieren mit Dekorationszubehör ab Seite 80.



DZ1 - HKS/V  
SL1 - T11/60  
passend für alle gängigen  
Holzkreuze



DZ1 - HKS/V  
SL1 - T11/60





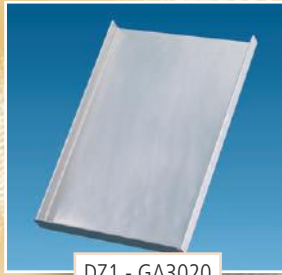

DZ1 - GA3020



DZ1 - GA3020B  
ST1 - T10



SB1- T200 AS



SB1- T210S



Vase in Kerzentülle  
DZ1-KT40  
HW-BV37,5/130



DZ1- BV 41K

DZ1- BV 44G

DZ1- BV 44M

DZ1- BV 44K



DZ2 - BV22/28Z

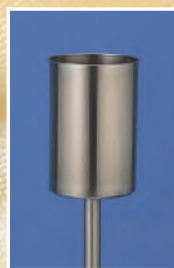

DZ2-BV18/26Z



DZ1 - T21Z



DZ1 - BV3015Z



DZ1-RS35  
SL1-Q10



Rosenschale



DZ1-SKS30506  
SL1-Q10/40

DZ1-SKS40606  
SL1-Q11/60

### Schwimmkerzenschale

Wasserdicht geschweißte Schalen in verschiedenen Größen, unten mit schwarzem Gummieinsatz, um den Kontrast der Schwimmkerzen und Blütenknospen zu erhöhen. Schalengröße 30 x 50 cm und 40 x 60 cm oder auch rund.





DB - UK 81



DB - UK 56



DB - UK 26

### Sträuße und Kränze

Sehr schöne, wertige und langlebige Dekorations-blumen, gesteckt und gebunden, aus hochwertigen Seidenblumen sind eine sinnvolle Bereicherung der Dekoration.



DB - UK 55



DB- UK 5



DB - ST 55



DB- ST 5



DB - ST 81



DB - ST 26





**Kranzständer**

Formschöne Kranzständer zum Zusammenklappen aus gebürstetem Edelstahl. Eine leichte Ausführung aus Rundrohr ist stabil und leicht zu transportieren. Alle Höhen 25cm / 40cm / 80cm / 100cm / 120cm / 140cm / 160cm / 180cm / 180cm für zwei Kränze.



KS1-K18



KS1 - K16 von 25 - 180cm



KS1 - K16  
Rundrohr 16mm



KS1 - KH100

LO1 - T102V/80 höhenverstellbar  
Kranzhalter für alle Standfüße und Unterteile auch variabel



KS 1 - KH100

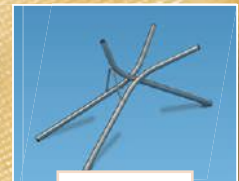

KS1 - K16/25



KS1 - K16/25

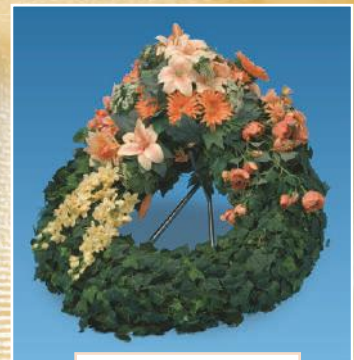

auf 2 Arten verwendbar

# Sargaussteller

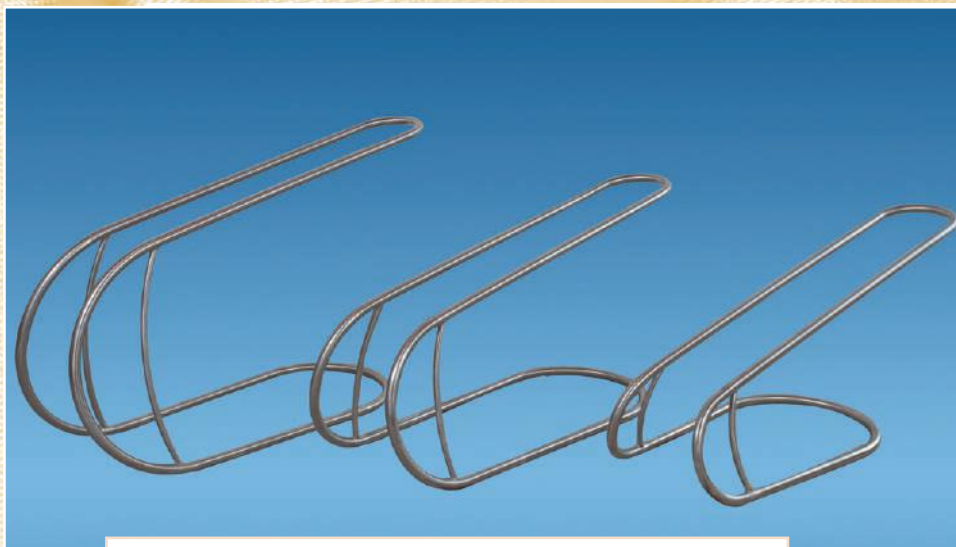

KT1-D98

KT1-D82

KT1-D72

## Katafalk Swinger

Edelstahlrohre 33,7 x 2,6 mm in verschiedenen Höhen, rund gebogen und sauber verschweißt mit einer Versteifung ergeben diesen stilistisch sehr ansprechenden Katafalkswinger. Belastbarkeit bis 170 kg, Breite oben 30 cm, unten 54 cm.

Höhen: D98 vorne 98 cm, hinten 75 cm, Länge oben 150 cm, unten 120 cm  
D82 vorne 82 cm, hinten 54 cm, Länge oben 150 cm, unten 120 cm  
D72 vorne 72 cm, hinten 38 cm, Länge oben 140 cm, unten 100 cm

## Stehkatafalk



KT1-D150S



### Katafaltisch

Modern und zeitlos verbindet sich diese Acrylplatte mit den soliden Edelstahlfüßen.



KT1 - T210A



KT5 - B200G



KT5 - B200B mit KT1 - RS60  
Rollschlitten

### Katafalkwagen

Passend zu allen Dekorationen sind dies individuelle Katafalkwagen. Auf Wunsch auch mit Rollschlitten und neutral mit Katafalckdecke.







### Holzkatafalke

In der Neigung verstellbarer Holzkatafalke, praktisch in der Handhabung und hochwertig in der Ausführung. Breite 50cm, Höhe 56cm, Länge 120cm, Gewicht 15 kg, Tragkraft bis 200 kg. Verstellbar von 0-16°. Edle Hölzer in Verbindung mit Edelstahlrohren, mit und ohne Rollen möglich.

Holzarten: Buche natur und Eiche natur



KT7-RS55-730 Buche natur

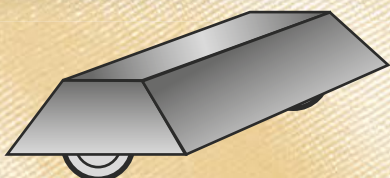

Rollenset mit Abdeckhaube  
aus Edelstahl



Rollenset Standard

### Sargböcke

Eine sehr stabile und doch luftige Aufbaumöglichkeit sind unsere Sargböcke aus Edelstahl. In verschiedenen Höhen und auch höhenverstellbar lieferbar.



DZ1- SB40 /T10  
DZ1- SB35/T10



# Roll Up Displays

## Der Weg ins Licht

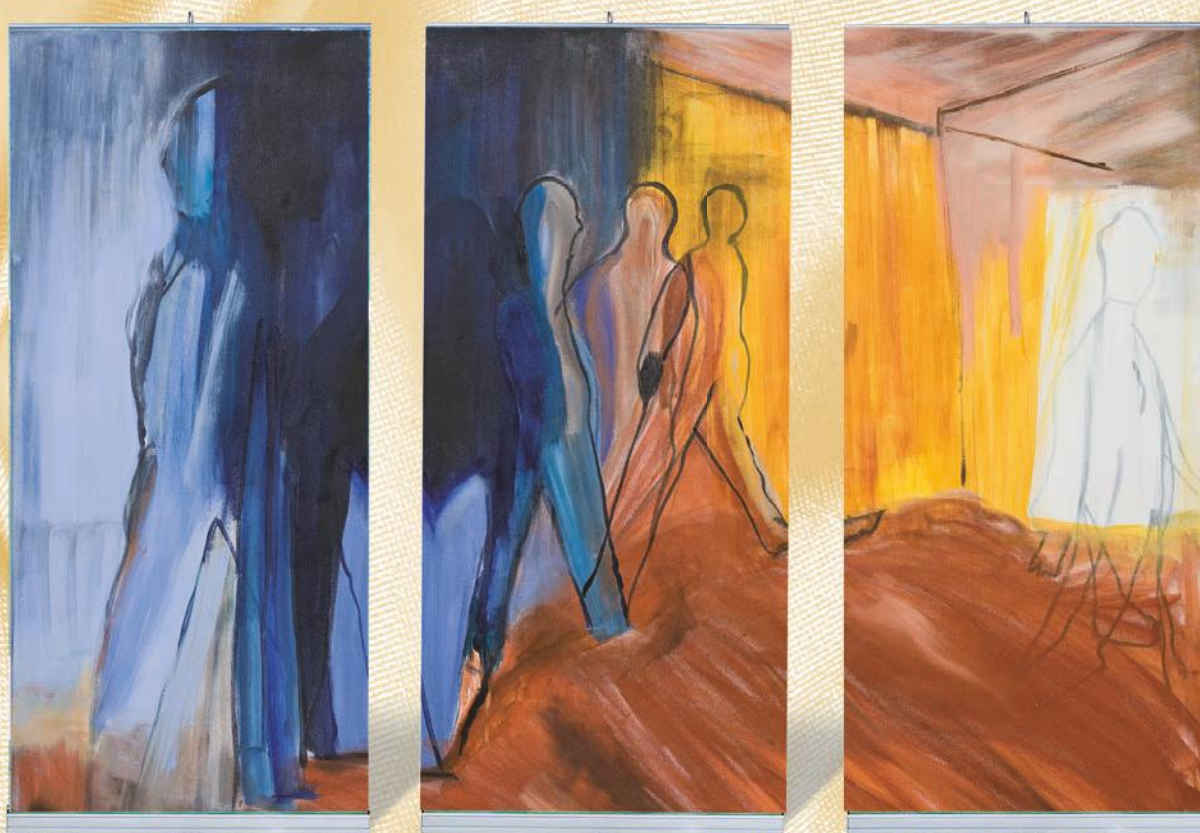

Diese im Handumdrehen aufgestellten Displays fertigen wir im Digitaldruck, fertig eingebaut in ein Roll Up System mit Tragetasche.

Größen:

Höhe 200 cm Breiten 85 cm / 100 cm / 120 cm  
Höhe 215 cm Breiten 85 cm / 100 cm / 120 cm  
Höhe 240 cm Breiten 85 cm / 100 cm / 120 cm

Auch als Wandbespannung und für Deckenmontage im Schienensystem lieferbar.



Classic  
Alle Breiten mit der  
Höhe 200 cm

Executiv  
Alle Breiten mit der  
Höhe 215 cm

Profi  
Alle Breiten mit der  
Höhe 240 cm

## Motive für Displays



Weitere Bildvorschläge finden Sie im Internet auf unserer Homepage [www.walter-zimmermann.de](http://www.walter-zimmermann.de)

# Paravent

## Paravents

Hintergrunddekoration mit System.

Variabel einzustellen in Höhe, Winkel und Breite und mit dem entsprechenden Stoffdesign Ihrer Wahl ein gelungener Hintergrund für Ihre Aufbahrung. Schnell und leicht zerlegbar.



PV1 - T240V



Farbauswahl Amor



Stoffdetail Amor

## Variable Trennwände fahrbar

In allen Breiten und Höhen lieferbar.



PV4 - TW1221/6R  
PV9 - PB202/112AF  
DT4 - BK10025/25



PV4 - TW1221/6R  
PV9 - PB202/112AF  
DT4 - BK10025/25  
DT4 -BK252535R



**Lorbeer**

Der Lorbeer ist die klassische Aufbahrungspflanze. Zwei verschiedenen Ausführungen mit einem optisch gelungenen Blatt stehen zur Auswahl.



**Ficus Benjamina**



# Dekogräser



HW - ESI/19201



HW - ESI/19202



HW - ESI/192013



60 cm: HW - ESI/23002  
220 cm: HW - ESI/23003



60 cm: HW - FA18623  
90 cm: HW - FA18624  
120 cm: HW - FA18625



80 cm: HW - A/4534  
120 cm: HW - A/4535  
150 cm: HW - A/4536  
180 cm: HW - A/4537



122 cm: HW - FA19008  
152 cm: HW - FA19000  
183 cm: HW - FA19001



122 cm: HW - FA19002  
152 cm: HW - FA19003  
183 cm: HW - FA19004



122 cm: HW - FA19005  
152 cm: HW - FA19006  
183 cm: HW - FA19007



# Kunststoffsäulen



HW - MCK/LED-451

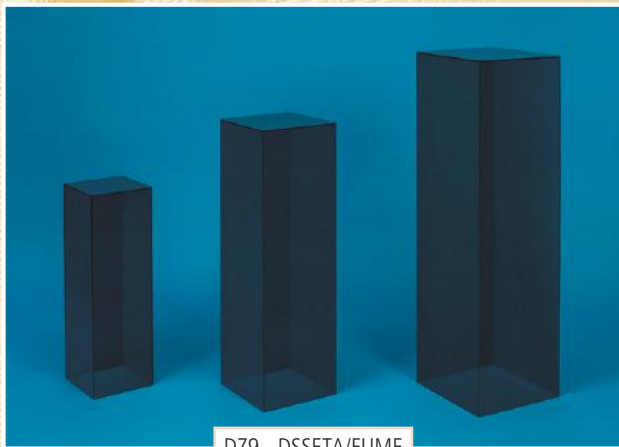

DZ9 - DSSETA/FUME

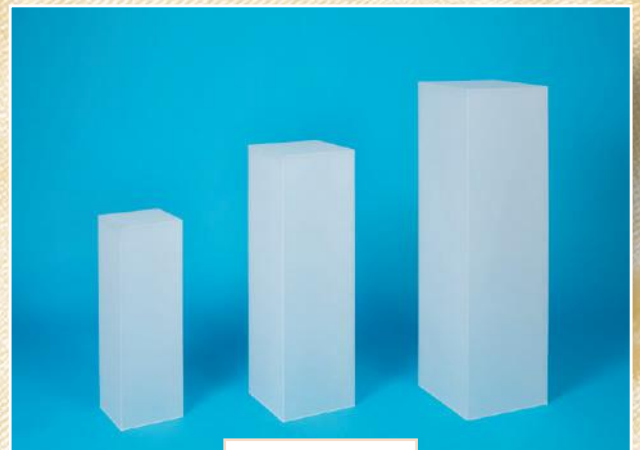

DZ9 - DSSETA/OPAL



DZ9 - DSSETA/SCHW



DZ9 - DSSETA/KLAR



DZ9 - DSSETA/WH10





HW - FA20452  
25x25x75 cm h

HW - FA20453  
30x30x90 cm h

HW - FA20454  
35x35x110 cm h



HW - FA17349  
35x35x120 cm h

HW - FA17348  
35x35x90 cm h

HW - FA17347  
35x35x60 cm h



HW - FA17799  
35x35x60 cm h

HW - FA17800  
35x35x90 cm h

HW - FA17801  
35x35x120 cm h



HW - FA19437  
35x35x110 cm h

HW - FA19436  
30x30x90 cm h

HW - FA19435  
25x25x75 cm h



HW - FA19891  
30x30x75 cm h

HW - FA17549  
30x30x100 cm h

HW - FA17550  
30x30x125 cm h

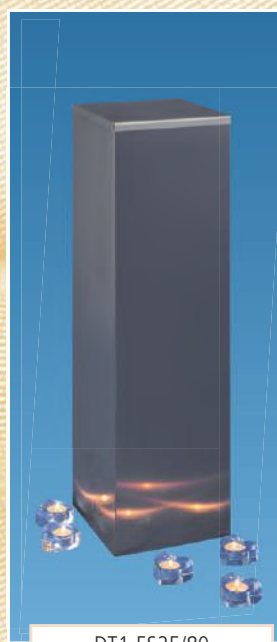

DT1-ES25/80  
Edelstahl gebürstet  
25 x 25 cm, Höhe 80 cm



DT2-ES25/60  
Edelstahl poliert  
25 x 25 cm, Höhe 60 cm

## Scherenwagen ME- SW 1862

Scherenwagen aus eloxiertem Aluminium, Länge in 3 Stufen feststellbar, 4 Lenkrollen Vollgummi 200mm Ø, 2 mit Feststellbremse, 4 Griffe drehbar und ausklappbar, Breite 53cm, Auflagebreite 46cm, Gewicht 20g, Tragekraft 300kg.

Zusammengeklappt: Länge 18cm / Höhe 82cm,

1. Ausziehstufe Länge 64cm / Höhe 80cm,
2. Ausziehstufe Länge 123cm / Höhe 73cm,
3. Ausziehstufe Länge 154cm / Höhe 64cm.



ME - SW 1862S



## Scherenwagen ME- SW 1850

Ausziehbar aus eloxiertem Aluminium, 4 Lenkrollen Vollgummi 200mm Ø, 2 mit Feststellbremse, 4 Griffe ausklappbar.

Technische Daten:

Zusammengeklappt: Länge 12cm / Höhe 81cm,

Ausgefahren: Länge 114cm / Höhe 64cm, Breite 53cm, Auflaufbreite 46cm, Gewicht 15kg, Tragekraft 300kg.



ME - SW 1850



SW9-BSW1862/3B



## Scherenwagenbehänge

Für unsere Scherenwagen fertigen wir in verschiedenen Stoffarten und Farben den passenden Behang. Durch ein spezielles System mit Metalllösen wird der Behang gespannt.



ME-LS1834



ME-BT1840



ME-BT1830

## Leichensack für Bergungstrage

Leichentransportsack für zusammenklappbare Tragen. Widerstandsfähiges, synthetisches Material mit mittigem Reißverschluss.

## Bergungstrage 1840

Zusammenklappbare Trage mit Rädern, Stützfüßen und Fußstütze zum Einklappen. Mit Nylonbespannung für Leichensack.



FW-SW008RI

### Scherenwagen

Dieser kleine, handliche Scherenwagen aus poliertem Aluminium ist sehr stabil und praktisch.  
4 Lenkrollen 10 cm Ø,  
Maße: L 98 X B 42 X H 56 cm.



ME - SR 13068

### Sargroller ME-SR13068

Zusammenklappbarer Sargwagen, Stahl verzinkt; 2 Räder 250mm Ø, 2 Räder 125mm Ø, Breite 70cm, Gewicht 11,5kg; Höhe 57cm; Tragkraft 200kg, 70cm.



GF 2004

### Sarcophix GF 2004

Dieser Sargwagen wurde aus der täglichen Praxis heraus entwickelt und erprobt. Lange Jahre Erfahrung mit den bisherigen Sargwagen waren Anlass zu dieser Idee. Während des Vorwärtsgehens klappen Sie den hinteren Auflagebügel ohne Anstrengung um. Die Distanz zum Bestattungsfahrzeug beim Ein- und Ausladen des Sarges ist mit "Sarcophix" wesentlich geringer, als Sie es bisher gewohnt waren. Es entfällt das Unterschieben eines herkömmlichen Wagens durch einen Helfer! Dies bedeutet: Weniger Kraftanstrengung, weniger Verletzungsgefahr, weniger Personalaufwand. Zum Transport können Sie den neuen Sargwagen ganz einfach zusammenklappen und stehend oder liegend im Bestattungswagen mitnehmen. Technische Daten: Gasfeder; solide Verarbeitung; 100% Edelstahl; Räder hinten wahlweise 26cm Luftreifen oder 20cm Vollgummiräder; steht absolut waagrecht; zusammenklappbar; solide Bremsen; vorne Lenkrollen; für alle Ladehöhen zwischen 55cm und 85cm geeignet; passt in alle gängigen Bestattungsfahrzeuge.



zusammengeklappt  
Räder auch abnehmbar



einfach in den Sargroller hinein gehen



Maße:  
Länge 79cm / Breite 65cm;  
Höhe auf Seite der Lenkrollen 11cm;  
Höhe auf Seite der großen Räder / Vollgummi 23cm;  
Höhe auf Seite der großen Räder / Luftreifen 26cm;  
Gewicht ca. 14,5kg

# Grabverbau Typ "Hessen-Serie"

für nicht standfesten Boden



Ein Schalungsring besteht aus:  
2 St. Schalungstafeln  
2 St. Spannstreben Normalausführung  
2 St. Stirnschalungen

Stirnschalung mit integrierter Gewindespindel



Stirnschalung aus gekantetem Stahlblech oder aus Aluminium, verstellbar von 600 mm bis 900 mm, 28 cm hoch, 5 cm dick.  
Bestell-Nr. 170 100



Weitere Grabverschalungen und alles für den Friedhof finden Sie im Internet auf unserer Homepage [www.walter-zimmermann.de](http://www.walter-zimmermann.de)

## Transportwagen

Als Zubehör zum Grabverbau benötigt man für ein Grab: 1 St. Montagewerkzeug, bestehend aus: 4 St. Heftstifte zur Schalungstafel und 1 St. Spann-/Lösestift zur Spannstrebe Bestell-Nr. 40100.

Die Standardmaße der Schalungstafeln betragen 2,20 m, bei einer Höhe von 28 cm und einer Dicke von 3,5 cm. Daraus ergibt sich eine lichte Länge von 2,10 m. Die Schalungstafeln sind in den Längen von 2,00 m bis 2,40 m lieferbar.



Schalungstafel



Stirnschalung

Spannstrebe mit breiten Fußstücken

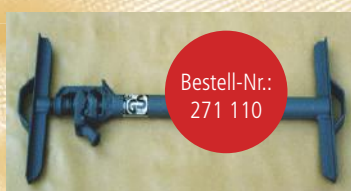

Spannstrebe, Normalausführung



Abbildung mit Spannstrebe, Normalausführung



Spannstrebe für Holzbohlen

## Gleitschalung für den Einsatz in Sand- und Kiesböden



Dieses System besteht aus 50 cm hohen Schalungskästen, die durch Splinte und Bolzen miteinander verbunden werden.

Je nach Grabtiefe benötigt man 3 bis 4 Schalungsringe, wobei 1,56 m bei 3 Ringen und 2,06 m bei 4 Ringen komplett verbaut sind. Der 1. Ring hat eine Schneidkante, damit die Schalung ungehindert in die Erde gleiten kann. Sobald dieser bis zur Graboberkante eingesunken ist, wird der nächste aufgesetzt usw.

Beim Ein- und Ausbau mit dem Bagger wird ein Schlagrahmen benötigt (Abb. Seite 7). Das Verbausystem „Oberland GS“ ist gem. Prüfstatik Nr. 95 212 für eine Grabtiefe bis 3 m ausgelegt und trägt das GS-Zeichen der SVLFG.



Beim Ausbau lassen sich 2 Ringe mit einem starken Bagger ziehen, 3 Ringe mit der mechanischen Ausziehvorrückung (unten), und 4 Ringe mit der hydraulischen Ausziehvorrückung (links).



Weitere Informationen

Zu jedem Ring mit Schneidkante gehören 8 Federstecker. Zu jedem Ring ohne Schneidkante gehören 8 Federstecker und 4 Bolzen.

Schlagrahmen haben 2 Hubtraversen für den Ein- und Ausbau der Schalung

Ausziehvorrückungen

Die Mechanische Ausziehvorrückung besteht aus 2 Traversen, 2 Ausziehwinden, 1 Abstandshalter

Die Hydraulische Ausziehvorrückung besteht aus 2 Teleskopzylindern, 2 Fußkonsolen, 1 Hubbalken mit Lastketten und 1 Hydraulik-Handpumpe



Maße: außen 2200 x 920 mm, innen 2100 x 850 mm  
Andere Abmessungen auf Anfrage.  
Material: gekantetes Stahlblech, lackiert.



Motorhydraulikaggregat anstatt der Handpumpe für die hydraulische Ausziehvorrichtung.  
Auf Wunsch auch in fahrbarer Ausführung lieferbar.



Der Spezial-**Transportwagen** ermöglicht das Verladen der Schalungselemente, des Schlagrahmens und der Ausziehvorrichtung. Für sehr enge Friedhofsverhältnisse ist der Transportwagen auch mit 2-Achs-Drehkranzlenkung lieferbar.

Die Spezial-Transportwagen sind gebremst und haben eine Ladefläche von 2230 x 1060 x 520 mm (LxBxH), 4 einsteckbare Rungen (Breite mit Rungen 1140 mm)

# Sicherheitsgrablaufroste

Aluminium-Spezialprofil, 2,5 mm dick und 75 mm hoch.  
Trittsicher und zum freitragenden Begehen bestens geeignet.



Klappbare Ausführung, mit Kopf- und Fußrost.



Klappbare Ausführung mit Fußrost und einer Traverse.

Das Grablaufrostsystem „Odenwald“ trägt das GS-Zeichen der SVLFG.

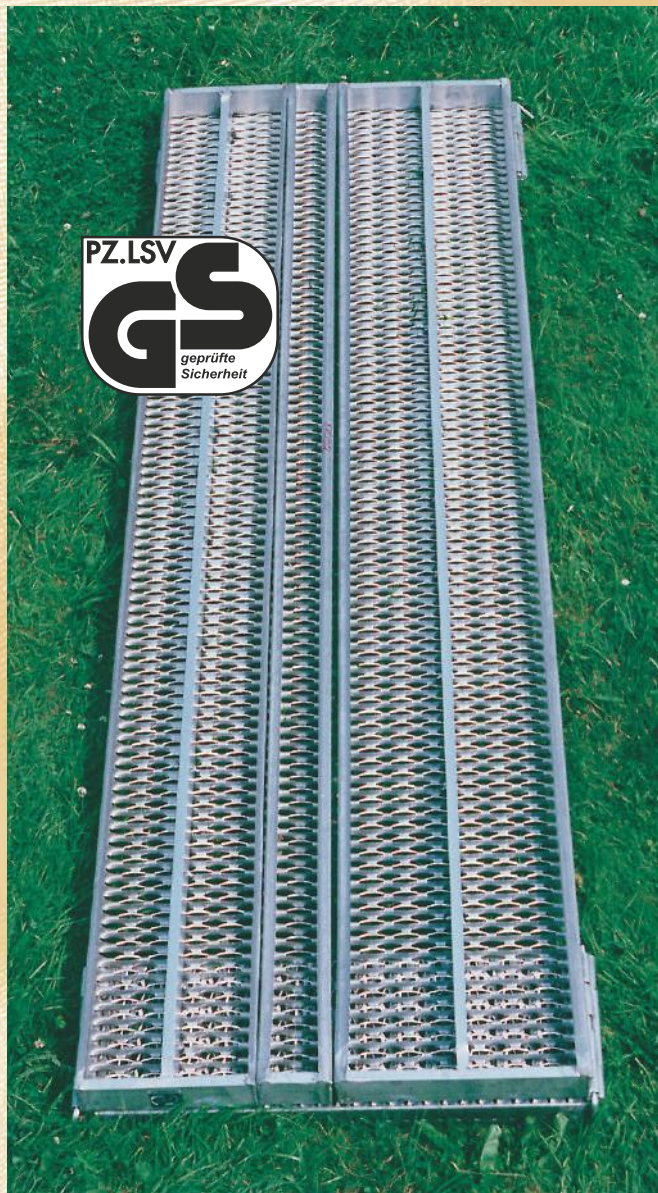

Als Grabsicherung zugeklappt

## INFO

Lichter Durchlass bei allen Grablaufrosten L x B ca. 220 x 90 cm. Kleinere Durchlässe lieferbar (ohne Aufpreis).





Klappbare Ausführung mit Stirn- und Fußrost.



Klappbare Ausführung mit Stirnrost und Traverse.



Breitenverstellbare Garnitur von 300 auf 420 mm breite Längsroste.



Als Grabsicherung zusammengeschieben

Komplette Garnituren, lichte Breite verstellbar. Diese Roste bestehen in der Regel aus 2 verzinkten Traversen 2000 mm lang, 2 Längsrosten 2220 mm lang und 1 Stirnrost 1740 mm lang. Längsroste werden über U-Profile auf die Traversen gelegt und können so auf jede gewünschte Breite eingestellt werden. Zur Grabsicherung werden die Längsroste ganz zusammen geschoben.

**Grabmatten / Kunststoffrasen (Qualität Duramatt)** – der Kunstrasen wird aus UV-stabilisiertem Polyethylen hergestellt.

Garnituren zum Einhängen in Sicherheitsroste

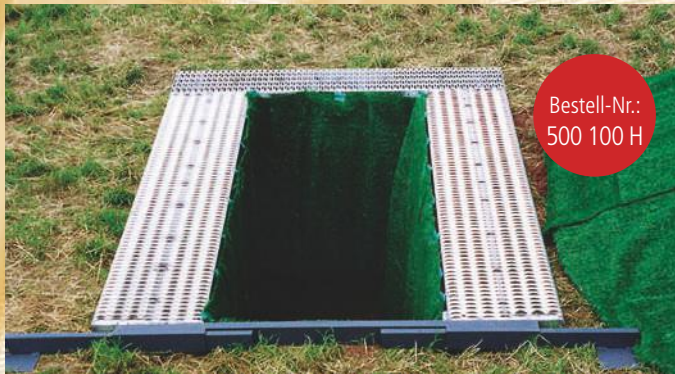

Satz Nr. 1 mit Haken, 120 cm tief hängend best. aus 2 Matten 220 x 120 cm und 2 Matten 90 x 120 cm

Satz Nr. 2 mit Haken, 150 cm tief hängend best. aus 2 Matten 220 x 150 cm und 2 Matten 90 x 150 cm

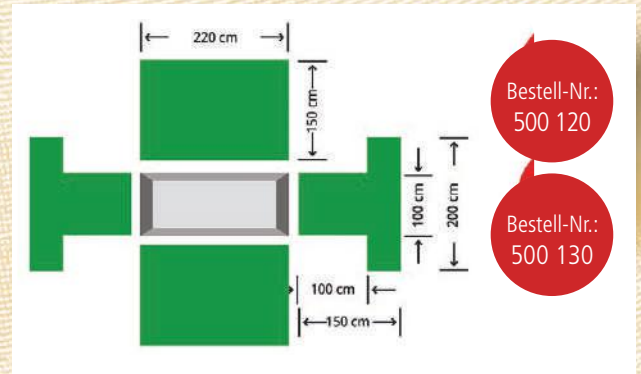

Satz A, 100 cm tief hängend und 50 cm breite Umrandung best. aus 2 Matten in T-Form 200 x 50 cm mit Hängern 100 x 100 cm und 2 Matten 220 x 150 cm.

Satz B, 150 cm tief hängend und 50 cm breite Umrandung best. aus 2 Matten in T-Form 200 x 50 cm mit Hängern 100 x 150 cm und 2 Matten 220 x 200 cm.

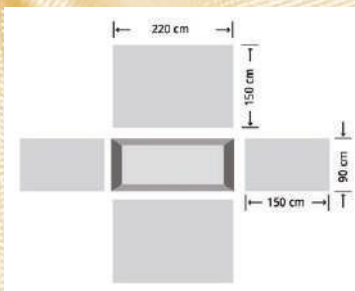

Satz Nr. 3 ohne Haken, best. aus 2 Matten 220 x 150 cm und 2 Matten 90 x 150 cm



Florlänge ca. 20 mm, links ist die Rückseite abgebildet



Urnengrabmatte  
100 x 100 cm, Loch-Ø 30 cm, 50 cm tief ins Grab hängend



Auf der Rückseite werden unsere Grabmattengarnituren seitlich mit Kunststoffstreifen verstärkt, um das Einrollen zu verringern.

Erdhügelmatte (Bestell-Nr.: 500 000)  
(an den Schnittkanten abgenäht), Größe nach Ihren Angaben

Grabmatten-Zuschnitt (Bestell-Nr.: 500 002)  
(Schnittkanten nicht vernäht) Länge nach Ihren Angaben, Breite 100 cm, 150 cm, 200 cm oder 300 cm

Grabmatten-Rollenware (Bestell-Nr.: 500 001)  
Länge 20 m, Breite 100 cm, 150 cm, 200 cm oder 300 cm



Feuerverzinkt, inkl. Handwagen mit verzinkter Lademulde (85 Liter) und Vollgummireifen, sowie ein Münzschloss pro Wagen.  
Die Stationen sind in folgenden Varianten lieferbar:

1. Einseitig belegbar, freistehend
2. Einseitig belegbar, zum Einbetonieren
3. Zweiseitig belegbar, freistehend (wie abgebildet)
4. Zweiseitig belegbar, zum Einbetonieren

Breite, einseitig belegt:

- mit 1 Wagen ca. 80 cm
- mit 2 Wagen ca. 160 cm
- mit 3 Wagen ca. 236 cm
- mit 4 Wagen ca. 160 cm
- mit 6 Wagen ca. 236 cm



Münzschloss  
mit 12-gliedriger Kette  
und Befestigungsschraube

- Pfandbetrag 1 900 505
- Pfandbetrag 2 902 505



Bestell-Nr.:  
501 360

Bestell-Nr.:  
501 365

Transporthandwagen  
mit verzinkter Wanne, ca. 85 Liter Inhalt, wahlweise mit Vollgummi- oder Luftgummirädern, PVC-Handgriff, Tragkraft 150 kg, Eisenteile pulverbeschichtet in patinagrün (RAL 6000)

Gießkannenständer mit  
Münzschlossern

1 Stahlgestell mit Fuß zum Einbetonieren, verzinkt, 8 Gießk., 10 l, grün, aus Kunststoff, mit 8 Münzschlossern für 1 oder 2 .



Auf Wunsch können wir die Gießkannenständer auch nach Ihren Vorstellungen fertigen und die Anzahl d. Kannen Ihren Bedürfnissen anpassen.

Gießkannen, lose, 10 l, grün,  
aus Kunststoff,  
VE = 10 Stück



Bestell-Nr.:  
910 500

Handwagenhalterung  
für Wandmontage, verzinkt, erforderliche Wandhöhe 125 cm, Anschraubplatte 200 x 150 mm, mit 2 Bohrungen Ø 10 mm



Bestell-Nr.:  
502 000

Aufkleber in Dokumentenfolien-Qualität zum Kennzeichnen der Handwagen, Größe ca. 20 x 10 cm, 2-zeilig bedruckt nach Ihren Angaben, Farbe nach Wunsch.

# Sargwagen

## Modell "5000"

Elegantes Aussehen durch niedrige Bauhöhe und schräg nach oben stehende Griffe, die sich vollkommen in die Karosserie versenken lassen. Bestens geeignet für Transport und Aufbahrung.

Ausführung: Ganzstahlkarosserie, 4 Lufträder, hinten Ø 400 x 100 mm, vorne Lenkrollen Ø 260 x 85 mm, ringsum Stoßleiste aus Aluminium mit Gummipuffer, Rollschlitten mit Hartgummirollen und Feststeller. Alle Abstellflächen sind mit Rillengummi belegt, vier Fahrgriffe und eine zuverlässige Feststellbremse. Dunkelgrau pulverbeschichtet.

### Technische Daten:

L x B x H	2200 x 900 x 560 mm
Tragkraft	500 kg
Gewicht	ca. 90 kg.
Bestell-Nr.	500 500

## Modell "5550"

2 durchgehende Griffstangen aus eloxiertem Aluminium, Rollschlitten mit Hartgummirollen und Feststeller. Abstellflächen mit Rillengummi belegt, Tuchabhalter und eine zuverlässige Feststellbremse. Schwarz pulverbeschichtet. Bestell-Nr. 500 550

Behang aus starkem Wollstoff, schwarz, beflockt mit Palmen und Kreuz, mit schwarz/weißen Fransen. Bestell-Nr. 500 551

Behang wie vorne, jedoch ohne Palmen und Kreuz. Bestell-Nr. 500 552

## Modell "5555"

6 Führungsgriffe feststehend, aus Stahlrohr, sonst wie Modell "5550".

### Ausführung "5550" und "5555":

Stabile Stahlkonstruktion, vier Lufträder, hinten Ø 400 x 100 mm, vorne Lenkrollen Ø 260 x 85 mm, wasserfest lackierte Siebdruckplatte.

### Technische Daten "5550" u. "5555":

L x B x H	2120 x 850 x 650 mm
Tragkraft	500 kg
Gewicht	ca. 80 kg

Ersatz - Tuchbehänge für vorhandene Sargwagen auf Seite 34

\*Sargwagen Modell "5555"  
mit klappbaren Führungsgriffen.



Modell "5000"



Modell "5550"



Modell "5555"



\*Modell "5555"



## Katafalk- und Zellenbahrwagen

stabile Stahlrohrkonstruktion, schwarz pulverbeschichtet, wasserfest lackierte Siebdruckplatte, Abstellflächen mit Rillengummi belegt.

4 Vollgummi-Lenkrollen Ø 160 mm, davon 2 mit Stoppvorrichtung und eine mit Richtungsfeststellung.

L x B x H 212 x 85 x 55 cm.

Auf Anfrage bieten wir den Wagen auch mit Rollschlitten, Sargdeckeleinschubfach, Lufträdern und schräg nach oben laufender Abstellfläche an.

### Zubehör:

Behang für Katafalkwagen aus schwarzem Baumwollstoff, mit sw/wß Fransen, seitlichen Palmen und Kreuz auf der Stirnseite.

Behang für Katafalkwagen aus schwarzem Baumwollstoff, mit sw/wß Fransen, ohne Palmen und Kreuz.



## Kranzwagen

Modell „6000“

Ausführung: Stabiler Rohrrahmen mit seitlich verschweißten Querstreben, die unteren Haken sind drehbar, Zuggabel für Hand- und Fahrzeugbetrieb, Drehkranzlenkung, Bremse auf die Hinterräder wirkend, vier Lufträder Ø 400 x 100 mm, Einlegeböden aus Wellgitter.

Schwarz pulverbeschichtet. Aufnahmemöglichkeiten für ca. 20 Kränze.

### Maße:

L x B x H ca. 2000 x 850 x 1800 mm  
(Länge ohne Deichsel gemessen)

Modell „6600“

Ausführung: Stabiler Rahmen aus Vierkantrrohr, sonst wie Modell "6000", jedoch Einlegeböden aus Holz.

Aufnahmemöglichkeiten für ca. 14 Kränze.







**Zimmermann**  
BESTATTUNGS-DEKORATION



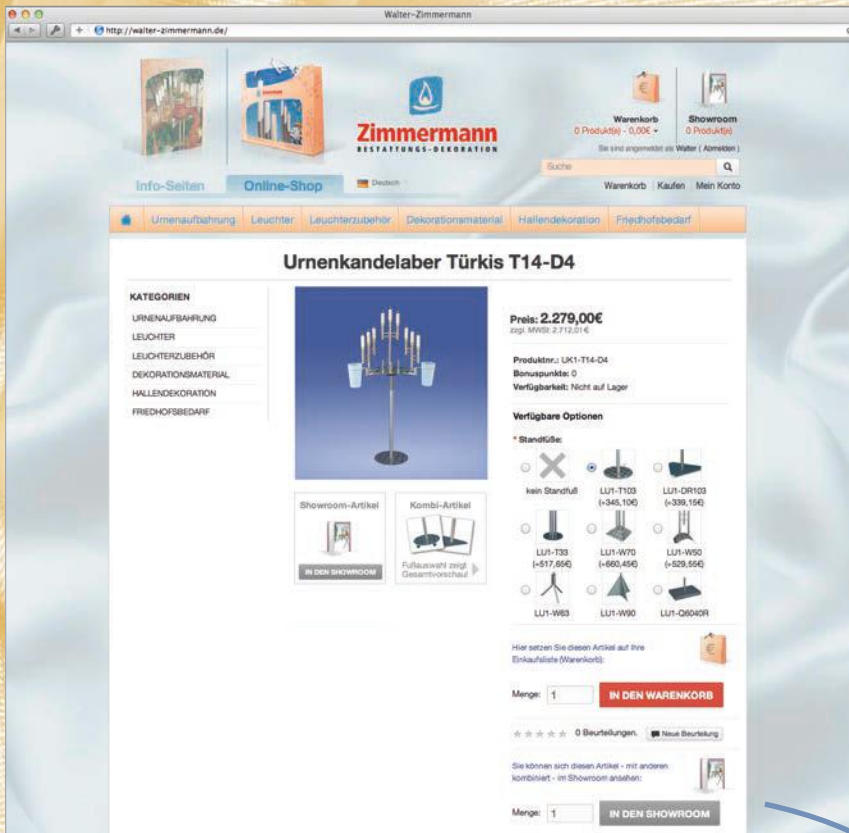

Stellen Sie sich einen Urnenkandelaber mit beliebigem Fuss zusammen und betrachten Sie diesen mit einem ganzen Arrangement von Produkten in unserem Showroom.

Fast alle Komplett-Artikel können im Showroom platziert werden.

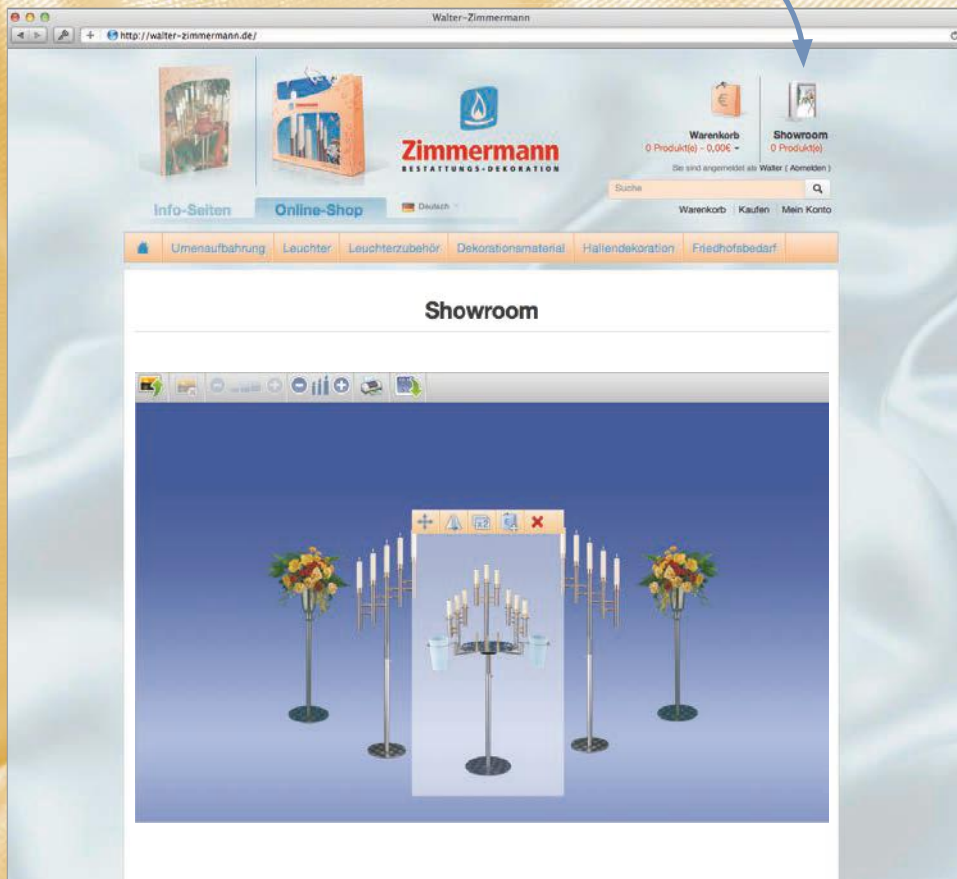





Sie können ein eigenes Bild Ihrer Trauerhalle als Hintergrund in den Showroom laden, Größe und Position der Artikel und des Bildes exakt anpassen. Sie können so direkt sehen, wie die von Ihnen ausgesuchten Dekorationsteile in ihren Räumlichkeiten wirken.

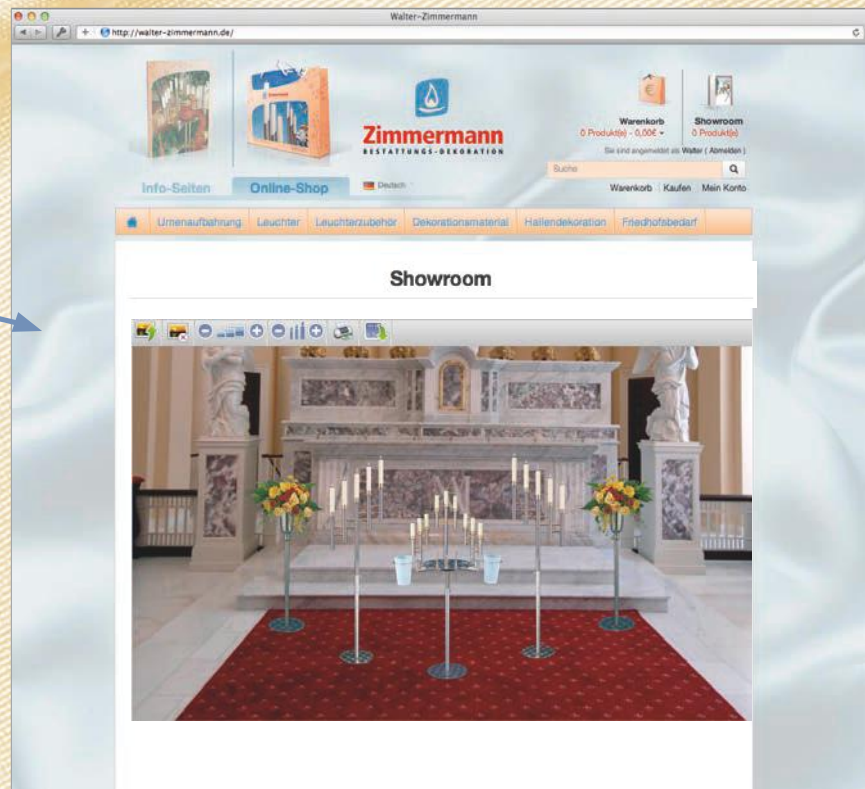

Der Showroom ist ohne vorherige Anmeldung nutzbar. Wenn Sie sich aber ein Konto erstellen wird Ihr Arrangement sogar automatisch in ihrem Kundenbereich gespeichert!



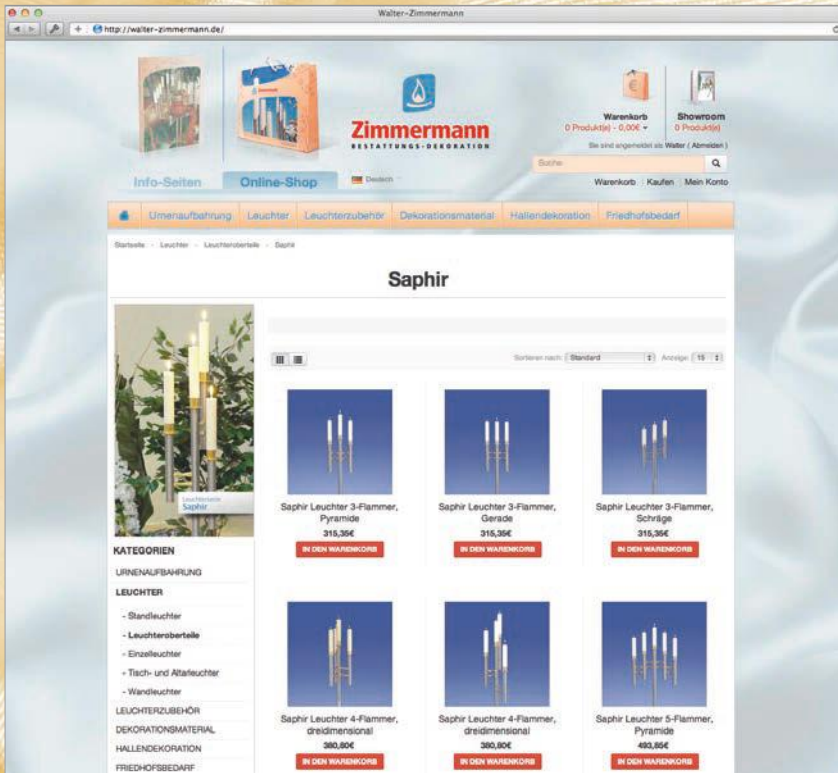

Leuchter mit 3, 5, 7 oder 9 Flammen, als Grade, Schräge, Welle oder Pyramide, können mit den verschiedensten Füßen ausprobiert und online bestellt werden.

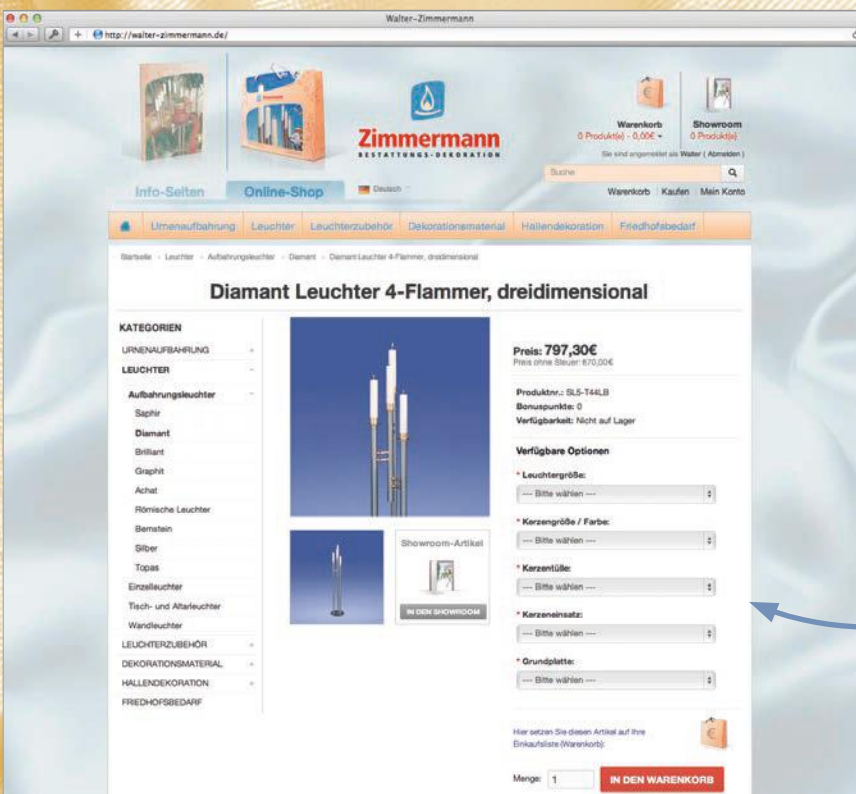
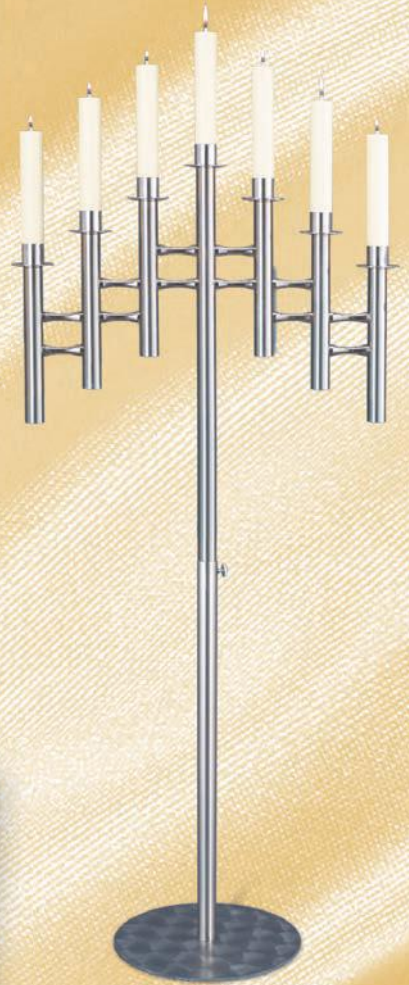

Passen Sie Ihren Leuchter mit einer Vielzahl von Optionen (Kerzenmaß und -farbe, Leuchtergröße, u.a.) individuell an.



Acryl-Nachfülldosen	Seite 69	Kerzenteller	Seite 67
Altarkreuze	Seite 56	Kerzentüllen	Seite 67
Altarleuchter	Seite 57	Kondolenz-/Rednerpulte	Seite 72-75
ALU-Nachfülldosen	Seite 69	Kondolenzbriefkästen	Seite 78
Aspergill	Seite 81	Kranzhalter	Seite 101
Aufbahrungsleuchter	Seite 54	Kranzständer	Seite 101
Aufbahrungswagen	Seite 103	Kreuze	Seite 8
Bäume	Seite 109	Leichensäcke	Seite 114
Bergungstragen	Seite 114	Leuchteroberteile	Seite 53
Bild/Partenständer	Seite 76-79	Leuchterunterteile	Seite 54-55
Blumen	Seite 99	Nachfülldosen	Seite 69
Blumenvasen	Seite 97	Nylon-Dauerkerzen	Seite 69
Blumenvasensadapter	Seite 97	Paravents	Seite 108
Christuskopus	Seite 8	Partenständer	Seite 79
Dauerkerzen	Seite 69	Pflanzen	Seite 109-110
Dekoherzen	Seite 83	Redner-/Kondolenzpulte	Seite 72-75
Dekorationsleuchter	Seite 54	Roll Up Displays	Seite 106-107
Dekorationsgräser	Seite 110	Sandherz	Seite 93
Dekorationssäulen	Seite 112-113	Sandschalen	Seite 81, 93, 95
Dekorationsteller	Seite 16	Sarcophix	Seite 115
Dekorationsteller für Urnen	Seite 27	Sargroller	Seite 115
Dekorationstöpfe	Seite 111	Säulen/Töpfe	Seite 111-113
Dekorationsmaterial	Seite 76-95	Scherenwagen	Seite 114-115
Dekorationszubehör	Seite 76-95	Schwimmkerzenschalen	Seite 93
Einflamm. Standleuchter	Seite 61-66	Staffelei	Seite 76
Elektroleuchter	Seite 70-71	Standblumenvasen	Seite 97
Erdschaufeln	Seite 81	Standfüße	Seite 62-65
Erdwurfschalen	Seite 81	Standleuchter	Seite 27-53
Ewiglichtglas	Seite 96	Standleuchter einflammig	Seite 61-66
Flammschalen	Seite 84-85	Standleuchter mehrflammig	Seite 27-53
Friedhofsbedarf	Seite 114-125	Sterbebildbehälter	Seite 79
Friedhofswagen	Seite 124-125	Tischleuchter	Seite 56-57
Gießkannenständer	Seite 123	Töpfe	Seite 111
Grabmatten	Seite 122	Transportkisten	Seite 68
Grabroste	Seite 120-121	Urnen-Dekorationswagen	Seite 17
Holzkreuzständer	Seite 96	Urnenkandelaber	Seite 4-19
Katafalke	Seite 103	Urnenkandelaber Zubehör	Seite 6-11
Katafalkböcke	Seite 105	Urnentragen	Seite 9
Katafaltische	Seite 103	Wandleuchter	Seite 59
Kelchlichtständer	Seite 90-93	Weihwasserschalen	Seite 80-81
Kerzen/Teelichte	Seite 91, 93	Windschutzgläser	Seite 68
Kerzenleuchter	Seite 21-66	Zubehör	Seite 67-71, 76-85





**Zimmermann**  
BESTATTUNGS - DEKORATION

Auinger Weg 5  
D-82229 Seefeld-Hechendorf  
Telefon 0 81 52 - 98 05 90

e-mail: info@walter-zimmermann.de  
www.walter-zimmermann.de  
Fax 0 81 52 - 98 05 92

# Zimmermann 2.0 Dekotipps Onlineshop Showroom

